

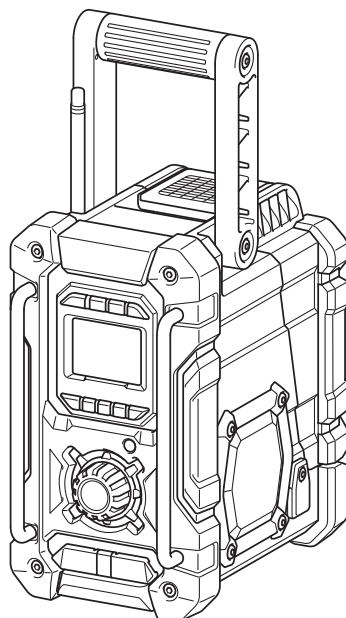

GB	Job Site Radio	Instruction manual
D	Baustellenradio	Betriebsanleitung
HU	Munkarádió	Használati utasítás
SK	Pracovné rádio	Návod na obsluhu
CZ	Pracovní rádio	Návod k obsluze
SI	Radio za delovno mesto	Navodila za uporabo
AL	Radio për në vendin e punës	Manuali i përdorimit
BG	Радио за работен обект	Инструкция за работа
HR	Radioprijemnik za gradilište	Priručnik s uputama za uporabu
MK	Радио за работно место	Упатство за употреба
RO	Radio pentru locul de lucru	Manual de instrucțiuni
RS	Радио за радилиште	Приручник са упутствима
RUS	Радиоприемник	Инструкция по эксплуатации
UA	Радіоприймач для використання на робочому місці	Інструкція з експлуатації

DMR106

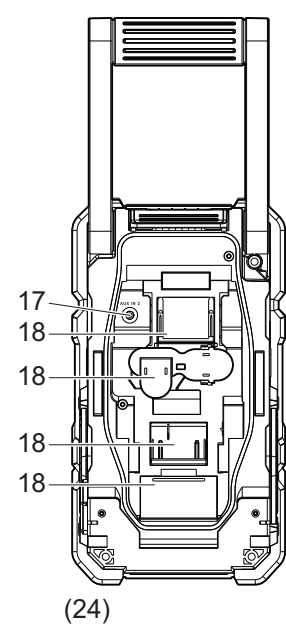

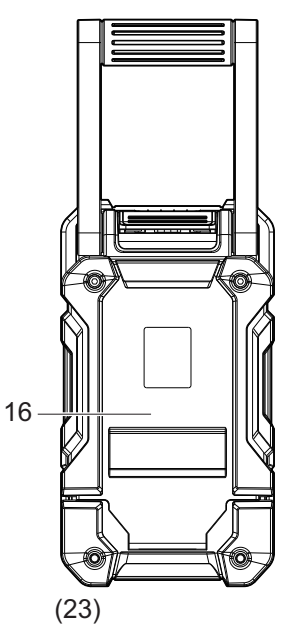
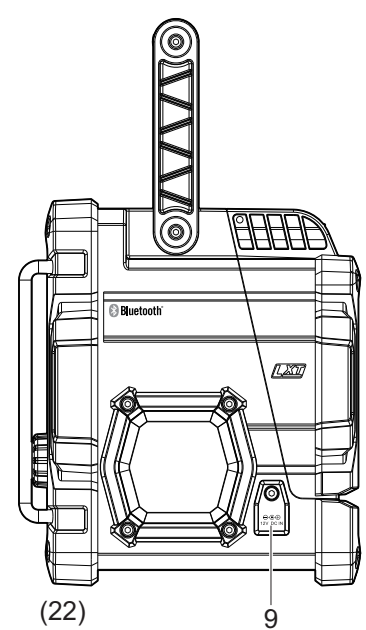
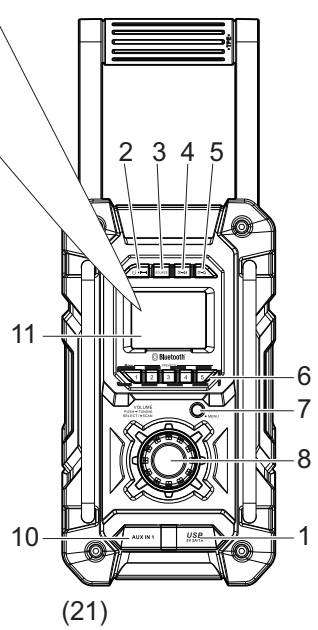
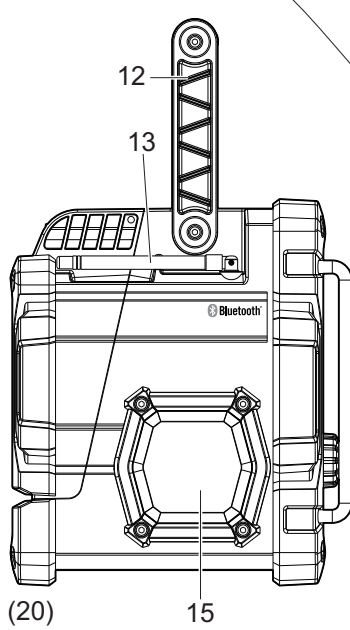
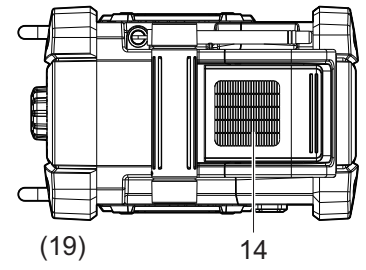
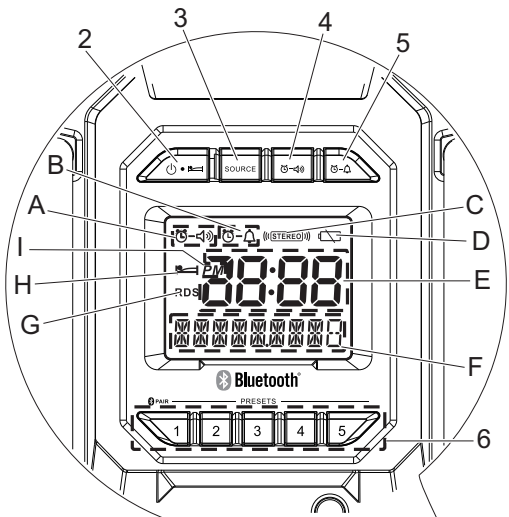

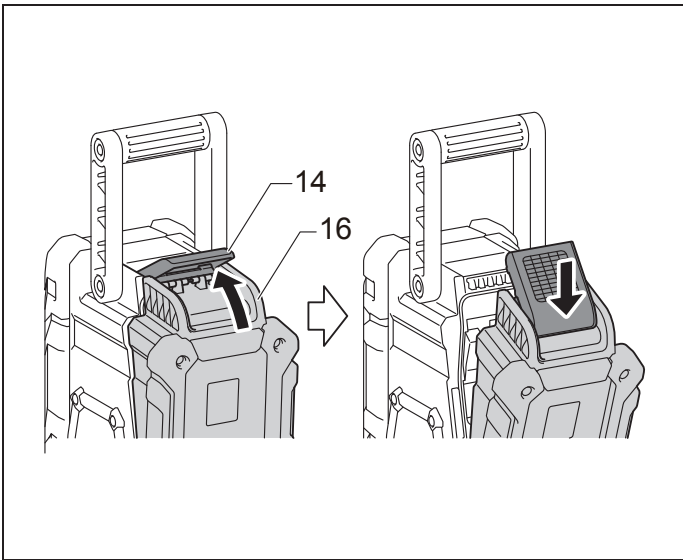

2

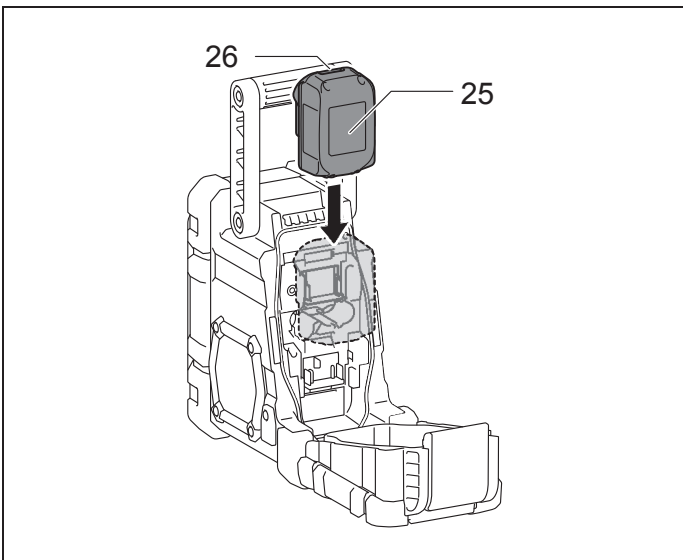
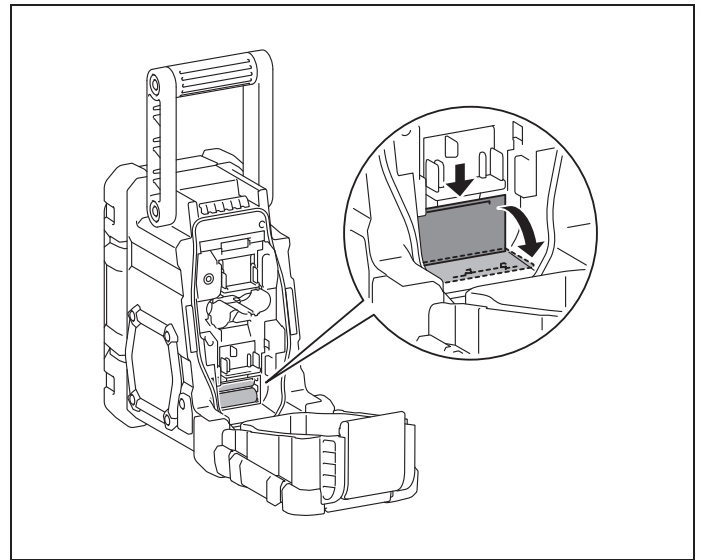

4

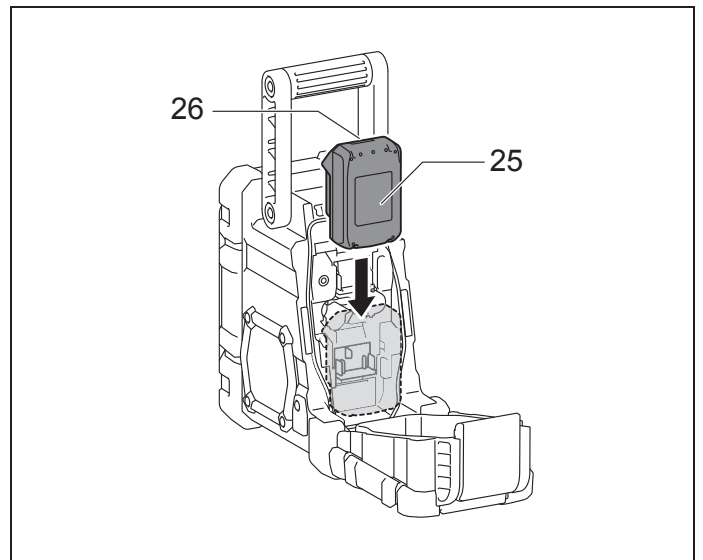

5

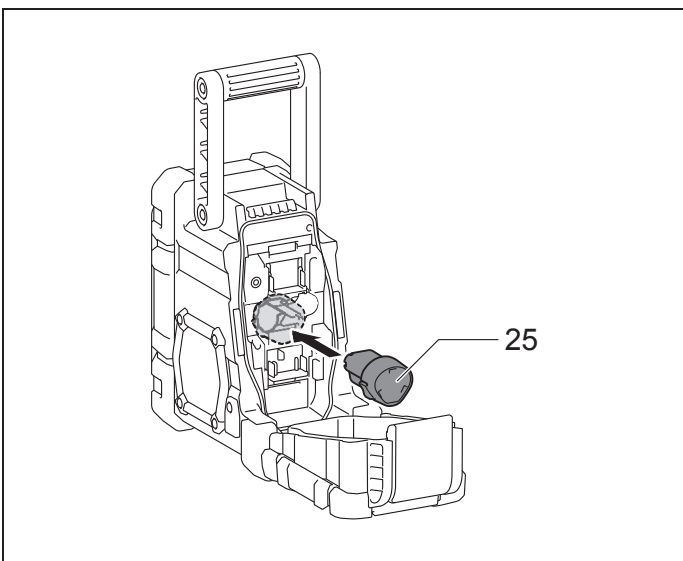

6

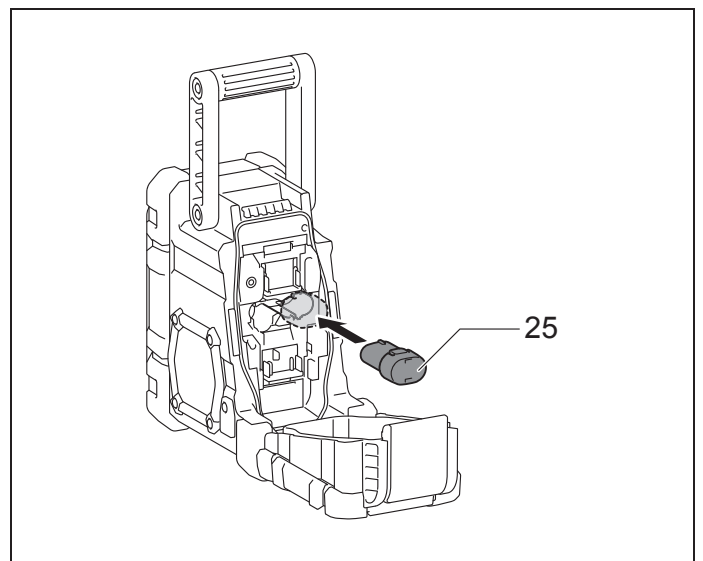

7

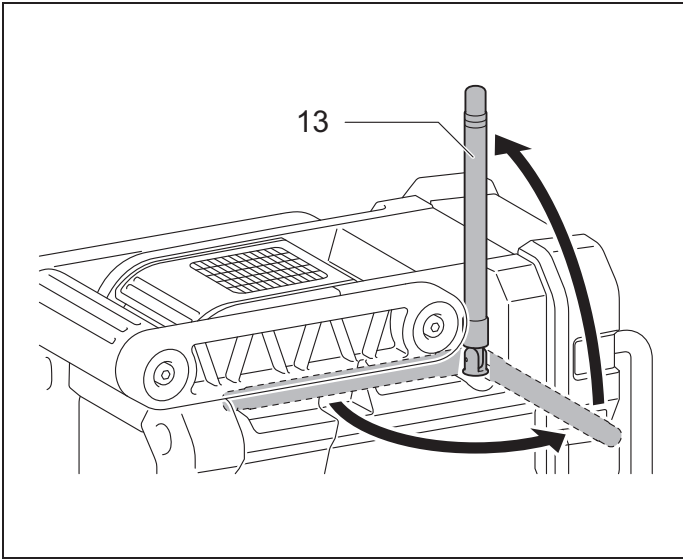

8

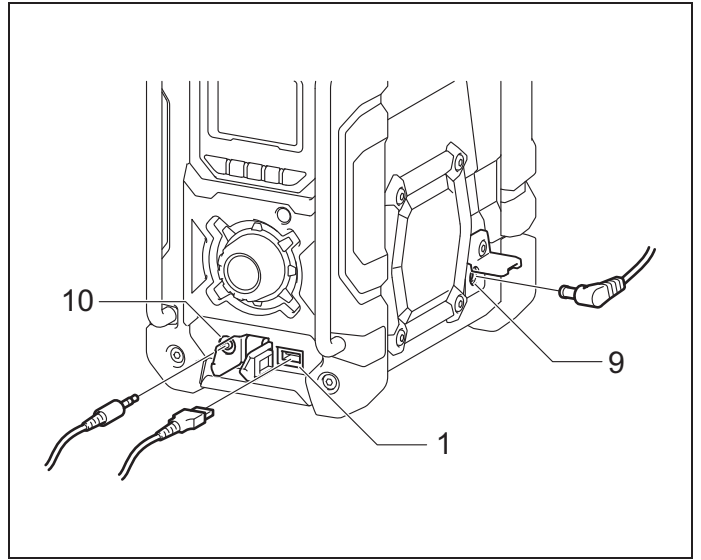

9

ČESKY (Originální návod)

Symboly

V popisu jsou využity následující symboly. Před použitím se ujistěte, zda rozumíte jejich významu.



Přečtěte si návod k obsluze.



Jen pro státy EU

Elektrická zařízení ani akumulátory nelikvidujte současně s domovním odpadem! Vzhledem k dodržování evropských směrnic o odpadních elektrických a elektronických zařízeních a směrnice o bateriích, akumulátorech a odpadních bateriích a akumulátorech s jejich implementací v souladu s národními zákony musí být elektrická zařízení, baterie a bloky akumulátorů po skončení životnosti odděleně shromážděny a předány do ekologicky kompatibilního recyklačního zařízení.

DŮLEŽITÉ BEZPEČNOSTNÍ POKYNY

⚠ VAROVÁNÍ:

Při používání elektrického zařízení vždy dodržujte základní bezpečnostní opatření včetně následujících pokynů – omezíte tak nebezpečí vzniku požáru, úrazu elektrickým proudem a zranění:

1. Před použitím si pozorně přečtěte tento návod k použití a návod k použití nabíječky.
2. K čištění používejte pouze suchou tkaninou.
3. Rádio neumísťujte v blízkosti tepelných zdrojů, jimiž jsou například topná tělesa, vzduchové výstupy vytápění, sporáky či jiná zařízení (včetně zesilovačů) vytvářející teplo.
4. Používejte pouze nástavce a příslušenství určená výrobcem.
5. Při bouřkách nebo dlouhodobějším nepoužívání odpojte zařízení ze zásuvky.
6. Rádio na baterie s integrovanými akumulátory nebo samostatný blok akumulátoru je nutno nabíjet pouze v nabíječce určené pro daný typ akumulátorů. Nabíječka, jež může být vhodná pro jeden typ akumulátorů, by mohla při použití s jinými akumulátory vyvolat nebezpečí požáru.
7. V rádiu na akumulátory používejte pouze speciálně určené bloky akumulátorů. Použití jiných akumulátorů může vyvolat nebezpečí požáru.
8. Není-li blok akumulátoru používán, uložte jej v místě bez kovových předmětů, jimiž jsou například kancelářské sponky, mince, klíče, hřebíky, šrouby či jiné drobné kovové předměty, jež by mohly spojit kontakty. Zkratování kontaktů akumulátoru může způsobit jiskření, popáleniny či požár.
9. Vyvarujte se přímého kontaktu s uzemněnými předměty, např. potrubím, radiátory, sporáky či chladničkami. Uzemnění těla představuje zvýšené nebezpečí úrazu elektrickým proudem.
10. Při nesprávném zacházení může z akumulátoru uniknout kapalina – zamezte kontaktu s touto látkou. Dojde-li k nechtěnému kontaktu, omyjte zasažené

místo vodou. Při zasažení očí omyjte místo vodou a vyhledejte lékařskou pomoc. Kapalina z akumulátoru může způsobit podráždění či poleptání.

TYTO POKYNY SI USCHOVEJTE.

KONKRÉTNÍ BEZPEČNOSTNÍ PRAVIDLA

POKYNY K BLOKU AKUMULÁTORU

1. Před použitím bloku akumulátoru si přečtěte veškeré pokyny a výstražná značení na (1) nabíječce akumulátoru, (2) akumulátoru a (3) produktu využívajícím akumulátor.
2. Blok akumulátoru nedemontujte.
3. Jestliže dojde k přílišnému zkrácení provozní doby, přestaňte zařízení ihned používat. Mohlo by nastat nebezpečí přehřátí, popálení či dokonce výbuchu.
4. Při vniknutí elektrolytu do očí je okamžitě vypláchněte čistou vodou a neprodleně vyhledejte lékařskou pomoc. Mohlo by dojít ke ztrátě zraku.
5. Blok akumulátoru nezkratujte:
 - (1) Konektorů se nedotýkejte žádnými vodivými materiály.
 - (2) Blok akumulátoru neskladujte ve schránkách s jinými kovovými předměty, například s hřebíky, mincemi apod.
 - (3) Blok akumulátoru nevystavujte vodě či dešti. Zkratování akumulátoru může vyvolat značný proudový nárůst, přehřátí, možnost popálení či dokonce závažné poruchy.
6. Náradí a blok akumulátoru neskladujte v místech, kde může teplota dosáhnout či překročit hodnotu 50°C (122°F).
7. Akumulátor nevhazujte do ohně, ani v případě, kdy je vážně poškozen či zcela opotřebován. Akumulátor může v ohni explodovat.
8. Buďte opatrní a akumulátor chraňte před pádem a nárazy.
9. Poškozený akumulátor nepoužívejte.

Vysvětlení k celkovému pohledu (obr. 1)

1. Napájecí port USB
2. Tlačítko napájení/časovač automatického vypnutí
3. Tlačítko volby zdroje zvuku
4. Buzení rádiem
5. Buzení tónem
6. Předvolby stanic/tlačítko předvolby 1 slouží ke spárování se zařízením Bluetooth®
7. Tlačítko Nabídka/Informace
8. Knoflík nastavení hlasitosti/ladění/potvrzení volby
9. Zdířka vstupu adaptéru
10. AUX IN 1
11. Displej LCD
12. Držadlo
13. Krátká ohebná anténa
14. Zámek prostoru pro akumulátor
15. Reproduktor
16. Kryt akumulátoru

17. Vstupní konektor (AUX IN 2)
18. Prostor pro akumulátor (s hlavní blok akumulátoru a zálohovacími akumulátory)
19. Pohled shora
20. Pohled zleva
21. Pohled zepředu
22. Pohled zprava
23. Pohled zezadu, kryt akumulátoru uzavřen
24. Pohled zezadu, kryt akumulátoru otevřen
25. Blok akumulátoru
26. Tlačítko

Displej LCD:

- A. Buzení rádiem
- B. Buzení tónem
- C. Symbol stereo
- D. Indikátor nízkého stavu akumulátoru
- E. Hodiny
- F. Kmitočet
- G. Systém RDS (Radio Data System)

- H. Stav spánku
- I. Indikace dopoledne/odpoledne

Vložení akumulátoru

Poznámka:

Vložení zálohovacích akumulátorů zamezíte ztrátě dat v paměti předvoleb stanic.

1. Potáhnutím za zámek prostoru pro akumulátor otevřete prostor akumulátoru. V zařízení je prostor pro hlavní blok akumulátoru a prostor pro zálohovací akumulátory (**obr. 2**).
2. Sejměte kryt prostoru pro zálohovací akumulátory a vložte 2 nabité články UM-3 (typ AA). Ujistěte se, zda jste články vložili se správnou polaritou podle značek v prostoru. Nasaďte zpět kryt akumulátorů (**obr. 3**).
3. Po vložení zálohovacích akumulátorů vložte hlavní blok akumulátoru k napájení rádia. V následující tabulce jsou uvedeny vhodné akumulátorové bloky pro toto rádio.

Následující tabulka obsahuje informace o provozní době na jedno nabití v režimu rádia.

Kapacita akumulátoru	Napětí bloku akumulátoru				VÝSTUPU REPRODUKTORŮ = 50 mW + 50 mW (jednotky: hodiny) (přibližně)	
	7,2 V	10,8 V	14,4 V	18 V	V režimu rádia nebo AUX	V režimu Bluetooth® s nabíjením prostřednictvím USB
1,0 Ah	BL7010				5,5	0,8
1,1 Ah			BL1411G, L1451		5,5	1,5
				BL1811G, L1851		1,8
1,3 Ah		BL1013			7,5	1,5
			BL1415, BL1413G, L1453			1,8
				BL1815, BL1813G, L1853		2,0
1,5 Ah			BL1415N		8,5	2,0
				BL1815N		2,5
2,0 Ah				BL1820	11	3,2
3,0 Ah			BL1430		16,5	4,0
				BL1830		5,0
4,0 Ah			BL1440		22	5,5
				BL1840		6,5
5,0 Ah			BL1450		27,5	6,5
				BL1850		8

 : Kazetové akumulátory

 : Zásuvné akumulátory

Poznámka:

Výše uvedená tabulka s údaji o provozní době akumulátorů má orientační charakter. Skutečná provozní doba se může lišit podle typu akumulátoru, podmínek nabíjení či prostředí použití.

Instalace a vyjmutí bloku zásuvného akumulátoru (obr. 4 a 5)

- Při instalaci akumulátoru vyrovnejte jazýček na bloku akumulátoru s drážkou v krytu a zasuňte akumulátor na místo. Akumulátor zasunujte vždy nadoraz, až zacvakne na místo.
- Není-li tlačítko zcela zajištěno, uvidíte na jeho horní straně červený indikátor. Zasuňte akumulátor zcela tak, aby nebyl červený indikátor vidět. Jinak by mohl akumulátor ze zařízení vypadnout a způsobit zranění obsluze či přihlížejícím osobám.
- Při vkládání akumulátoru nepoužívejte přílišnou sílu. Nelze-li akumulátor zasunout snadno, nekládáte jej správně.
- Jestliže chcete blok akumulátoru vyjmout, vytahujte jej se současným přesunutím tlačítka na přední straně akumulátoru nebo stisknutím tlačítek po obou stranách bloku.

Instalace a vyjmutí bloku kazetového akumulátoru (obr. 6 a 7)

- Při instalaci akumulátoru vyrovnejte jazýček na bloku akumulátoru s drážkou v krytu a zasuňte akumulátor na místo.
- Jestliže chcete blok akumulátoru vyjmout, vysuňte jej z konektoru se současným stisknutím tlačítek na boku akumulátoru.

Zámek prostoru pro akumulátor vraťte do původní polohy. Signálem k výměně hlavního bloku akumulátoru je snížený výkon, zkreslený či „zadrhávající zvuk“ nebo zobrazení indikátoru nízkého stavu akumulátoru  s hlášením „POWERFAIL“ zobrazeným na displeji.

Poznámka:

Blok akumulátoru lze nabíjet využitím dodaného síťového adaptéru.

Jestliže se zobrazí indikátor nízkého stavu akumulátoru  a bliká hlášení „EMPTY“, bude třeba vyměnit zálohovací akumulátory.

Použití krátké ohebné antény (obr. 8)

Krátkou ohebnou anténu napřimte podle obrázku.





Použití dodaného síťového adaptéru (obr. 9)

Vyjměte pryžovou krytku a do zdířky vstupu adaptéru na levé straně rádia zastrčte konektor adaptéru. Adaptér připojte do standardní síťové zásuvky. Při zapnutí adaptéru se automaticky odpojí blok akumulátoru. Není-li síťový adaptér využíván, je třeba jej odpojit ze zásuvky.

Poznámka:

Jestliže v rádiu při poslechu stanic v pásmu AM k rušení adaptérem, přesuňte rádio do vzdálenosti delší než 30 cm od síťového adaptéru.



Provoz rádia – vyhledávání stanic v pásmu AM/FM

1. Stisknutím tlačítka napájení  zapněte rádio.
2. Stisknutím tlačítka volby zdroje zvuku  vyberte pásmo příjmu AM nebo FM.
3. Stisknutím a přidržením ovládacího knoflíku ladění  spusťte automatické ladění. Rádio prohledá pásmo AM/FM počínaje od aktuálně zobrazeného kmitočtu a po nalezení stanice s dostatečně silným příjmem se vyhledávání automaticky zastaví.
4. Po několika sekundách se aktualizuje obsah displeje. Na displeji se zobrazí kmitočet nalezeného signálu.
5. Chcete-li vyhledat další stanice, znovu stiskněte a přidržte ovládací knoflík ladění .
6. Po dosažení konce vlnového pásma rádio obnoví ladění od opačného konce vlnového pásma.
7. Otáčením ovládacího knoflíku ladění  nastavte požadovanou úroveň hlasitosti.



Poznámka:

- Při nastavování hlasitosti se ujistěte, zda na displeji NEBLIKÁ zobrazení FM/AM.
 - Jestliže na zobrazení AM/FM na obrazovce bliká, můžete provést ruční ladění stanic (více podrobností naleznete v části „Ruční ladění – AM/FM“).
8. Rádio vypnete stisknutím tlačítka napájení .

Ruční ladění – AM/FM

1. Stisknutím tlačítka napájení  zapněte rádio.
2. Stisknutím tlačítka volby zdroje zvuku  vyberte pásmo příjmu AM nebo FM.
3. Stiskněte ovládací knoflík ladění  a na displeji se rozblíká zobrazení FM nebo AM.



Poznámka:

- Zobrazení FM/AM bude blikat přibližně 10 sekund. Během této doby bude umožněno jen ruční ladění.
 - Jestliže chcete provést nastavení hlasitosti s blikajícím zobrazením FM/AM, vypněte blikání stisknutím ovládacího knoflíku ladění a pak můžete úroveň hlasitosti nastavit otáčením ovládacího knoflíku ladění.
4. Otáčením ovládacího knoflíku ladění  naladíte požadovanou stanici.
 5. Po dosažení konce vlnového pásma rádio obnoví ladění od opačného konce vlnového pásma.
 6. Ovládacím knoflíkem ladění  nastavte požadovanou úroveň hlasitosti.

Předvolby stanic v režimu AM/FM

Pro pásma AM a FM je k dispozici po 5 předvolbách stanic. Používají se stejným způsobem pro každé vlnové pásmo.

1. Stisknutím tlačítka napájení  zapněte rádio.

2. Stisknutím tlačítka volby zdroje zvuku  vyberte požadované vlnové pásmo. Podle výše uvedeného popisu naladíte požadovanou rozhlasovou stanici.
3. Stiskněte a přidržte požadované tlačítko předvolby (1 až 5) , až se na displeji za kmitočtem zobrazí např. „P4“. Stanice se uloží pod daným číslem předvolby. Tento postup zopakujte u zbývajících předvoleb, jež si přejete nastavit.
4. Pokud chcete, můžete výše uvedeným postupem přepsat již uložené předvolené stanice.



Režimy zobrazení – FM

Rádio nabízí řadu možností zobrazení v režimu FM.



1. Opakovaným stisknutím tlačítka Nabídka/Informace  zobrazíte informace RDS poslouchané stanice.
 - a. Název stanice Zobrazí název poslouchané stanice.
 - b. Typ programu Zobrazí typ poslouchané stanice, např. Pop, Vážná hudba, Zprávy atd.
 - c. Radio text Zobrazí textovou zprávu rádia, např. nové položky atd.
 - d. Rok/Den Zobrazí rok a den týdne podle nastavení data v rádiu.
 - e. Datum/Den Zobrazí datum a den týdne podle nastavení data v rádiu.
 - f. Kmitočet Zobrazí kmitočet v pásmu FM poslouchané stanice.

FM stereo (auto)/mono

Pokud má poslouchaná rozhlasová stanice v pásmu FM stanice slabý signál, může být slyšitelný určitý šum. Tento šum lze redukovat přepnutím na přehrávání stanice spíše v režimu mono než stereo.

1. Stisknutím tlačítka napájení  vyberte podle potřeby pásmo FM a podle výše uvedeného postupu naladíte požadovanou stanici FM.
2. Stisknutím a přidržením tlačítka Nabídka/Informace  přejdete do nastavení nabídky.
3. Otáčejte ovládacím knoflíkem ladění , až se na displeji zobrazí nastavení FM Auto/Mono. Pokud je nastaven režim Auto, stiskněte ovládací knoflík ladění, abyste přepnuli na režim Mono a omezili šum. Stisknutím ovládacího knoflíku ladění vyberte požadovanou možnost.





Vyvolání předvolby v režimu AM/FM





1. Stisknutím tlačítka napájení  zapnete rádio.
2. Stisknutím tlačítka volby zdroje zvuku  vyberte pásmo příjmu AM nebo FM.
3. Krátkým stisknutím požadovaného tlačítka předvolby  naladíte jednu ze stanic uložených v paměti předvoleb.

Hodiny a budíky















Nastavení formátu času a data

Zobrazení hodin využívané v pohotovostním režimu a na obrazovkách režimů přehrávání lze nastavit na různé formáty. Vybraný formát se pak také použije při nastavování budíků.

1. Stisknutím a přidržením tlačítka Nabídka/Informace  přejděte do nastavení nabídky.
2. Otáčejte ovládacím knoflíkem ladění , až se na displeji zobrazí „CLOCK xxH“ a stisknutím ovládacího knoflíku ladění  zadání potvrďte. Formát času začne blikat.
3. Otáčením ovládacího knoflíku ladění  zvolte 12 hodinový nebo 24 hodinový formát času. Stisknutím ovládacího knoflíku ladění  potvrďte výběr formátu času.





Poznámka: Při výběru 12 hodinového formátu času bude v rádiu k nastavení použit 12 hodinový formát.
4. Stisknutím a přidržením tlačítka Nabídka/Informace  přejděte do nastavení nabídky.
5. Otáčejte ovládacím knoflíkem ladění , až se na displeji zobrazí datum (např. THU APR 3) a stisknutím ovládacího knoflíku ladění  zadání potvrďte. Formát data začne blikat.
6. Otáčením ovládacího knoflíku ladění  zvolte požadovaný formát data. Stisknutím ovládacího knoflíku ladění  potvrďte výběr.

Nastavení hodin a data

1. Stisknutím a přidržením tlačítka Nabídka/Informace  přejděte do nastavení nabídky.
2. Otáčejte ovládacím knoflíkem ladění , až se na displeji zobrazí „CLOCK ADJ“. Stisknutím ovládacího knoflíku ladění  nastavení potvrďte.
3. Nastavení hodin na displeji začne blikat. Otáčením ovládacího knoflíku ladění  vyberte požadované hodiny a stisknutím ovládacího knoflíku ladění  nastavení potvrďte. Potom otáčením ovládacího knoflíku ladění  vyberte požadované minuty a stisknutím ovládacího knoflíku ladění  nastavení potvrďte.
4. Otáčejte ovládacím knoflíkem ladění , až se na displeji zobrazí „DATE ADJ“. Stisknutím ovládacího knoflíku ladění  nastavení potvrďte.
5. Otáčením ovládacího knoflíku ladění  vyberte požadovaný rok a stisknutím ovládacího knoflíku ladění  nastavení potvrďte. Potom otáčením ovládacího knoflíku ladění  vyberte požadovaný měsíc a stisknutím ovládacího knoflíku ladění  nastavení potvrďte. Potom otáčením ovládacího knoflíku ladění  vyberte požadované datum a stisknutím ovládacího knoflíku ladění nastavení potvrďte.

System RDS (Radio Data System)







Jestliže hodiny nastavíte pomocí funkce RDS, rádio hodiny synchronizuje při každém naladění rozhlasové stanice využívající systém RDS se signálem CT.

1. Po naladění stanice vysílající data systému RDS stiskněte a přidržte tlačítko Nabídka/Informace .
2. Otáčejte ovládacím knoflíkem ladění , až se na displeji zobrazí „RDS CT“ a symbol hodin. Stisknutím ovládacího knoflíku ladění  nastavení potvrďte.
3. Otáčejte ovládacím knoflíkem ladění , až se na displeji zobrazí „RDS CT“. Stisknutím ovládacího knoflíku ladění  potvrďte nastavení. Hodiny rádia se nastaví automaticky podle přijatých dat systému RDS.
4. Po dokončení akce se na displeji LCD zobrazí ikona RDS označující, že čas rádia je časem hodin systému RDS. Čas hodin rádia bude platný po dobu 5 dnů po každé synchronizaci času rádia se signálem CT systému RDS.

Nastavení budíku

Rádio má dva budíky, jež lze nastavit na buzení rádiem AM/FM nebo tónem. Budíky lze nastavit ve chvíli, kdy je přístroj v pohotovostním režimu nebo během přehrávání.

a. Nastavení času buzení rádiem:

1. Buzení rádiem lze nastavit u zapnutého i vypnutého rádia.
2. Stiskněte a přidržte tlačítko buzení rádiem , až se rozbliká symbol buzení rádiem se zobrazením hodin a zazní pípnutí.
3. Během blikání symbolu buzení rádiem  vyberte otáčením ovládacího knoflíku ladění  hodinu a opětovným stisknutím ovládacího knoflíku ladění  nastavení hodin potvrďte. Potom otáčením ovládacího knoflíku ladění  vyberte minuty a stisknutím ovládacího knoflíku ladění  nastavení minut potvrďte.
4. Otáčením ovládacího knoflíku ladění zobrazíte na displeji možnosti opakování budíku. Budík poskytuje následující možnosti:
ONCE (jednou) – budík se aktivuje jednou
DAILY (denně) – budík se aktivuje každý den
WEEKDAY (všední dny) – budík se aktivuje pouze ve všední dny
WEEKEND (víkend) – budík se aktivuje o víkendových dnech
Stisknutím ovládacího knoflíku ladění  potvrďte nastavení.
5. Během blikání symbolu buzení rádiem vyberte otáčením ovládacího knoflíku ladění požadované pásmo a stanici pro buzení a stisknutím ovládacího knoflíku ladění volbu potvrďte.
6. Otáčením ovládacího knoflíku ladění vyberte požadovanou hlasitost a stisknutím ovládacího

knoflíku ladění hlasitost potvrďte. Nastavení buzení rádiem je dokončeno.

Poznámka:







Jestliže nebude zvolena nová stanice buzení rádiem, použije se poslední vybraná stanice buzení.

Poznámka:

Jestliže v době aktivace budíku nebude vybraná stanice AM/FM budíku dostupná, použije se namísto ní buzení tónem.

b. Nastavení buzení tónem HWS (Humane Wake System):

Při volbě buzení tónem HWS se aktivuje tón pípání. Každých 15 sekund se pípání budíku po dobu jedné minuty zkracuje, načež před opakováním cyklu následuje minuta beze zvuku.

1. Buzení tónem lze nastavit u zapnutého i vypnutého rádia.
2. Stiskněte a přidržte tlačítko buzení tónem , až se rozbliká symbol se zobrazením hodin a zazní pípnutí.
3. Během blikání symbolu buzení tónem  vyberte otáčením ovládacího knoflíku ladění  hodinu a opětovným stisknutím ovládacího knoflíku ladění  nastavení hodin potvrďte. Potom otáčením ovládacího knoflíku ladění  vyberte minuty a stisknutím ovládacího knoflíku ladění  nastavení minut potvrďte.
4. Otáčením ovládacího knoflíku ladění zobrazíte na displeji možnosti opakování budíku. Budík poskytuje následující možnosti:
ONCE (jednou) – budík se aktivuje jednou
DAILY (denně) – budík se aktivuje každý den
WEEKDAY (všední dny) – budík se aktivuje pouze ve všední dny
WEEKEND (víkend) – budík se aktivuje o víkendových dnech
Stisknutím ovládacího knoflíku ladění  potvrďte nastavení.

Poznámka:

Při buzení tónem není žádá úprava hlasitosti možná.

Během aktivity budíku





Zvuk budíku vypnete stisknutím tlačítka napájení .

Deaktivace/zrušení budíku

Deaktivaci aktivního budíku provedete stisknutím tlačítka napájení  nebo budík zrušte stisknutím a přidržením odpovídajícího tlačítka buzení.





Opakované buzení

1. Při znějícím zvuku budíku stiskněte jakékoli tlačítko kromě tlačítka napájení  a budík se na 5 minut odmlčí. Na displeji se zobrazí „SNOOZE“ (opakované buzení).

2. Nastavení doby odmlčení časovače opakovaného buzení provedete stisknutím a přidržením tlačítka Nabídka/Informace , čímž vstoupíte do nastavení nabídky.
3. Otáčejte ovládacím knoflíkem ladění , až se na displeji zobrazí „SNOOZE X“ a stisknutím ovládacího knoflíku ladění  zadání potvrďte. Otáčením ovládacího knoflíku ladění  nastavte dobu odmlčení časovače opakovaného buzení na 5, 10, 15 či 20 minut.
4. Zrušení časovače opakovaného buzení při pozastavení buzení provedete stisknutím tlačítka napájení .





Časovač automatického vypnutí

Rádio lze nastavit tak, aby se po uplynutí přednastavené doby automaticky vypnulo. Časovač automatického vypnutí lze nastavit na 60, 45, 30, 15, 120 a 90 minut.

1. Stisknutím a přidržením tlačítka napájení  vstupte do nastavení časovače automatického vypnutí. Na displeji se zobrazí „SLEEP XX“ (automatické vypnutí XX).
2. Tlačítko napájení  přidržte stisknuté a na displeji se začnou přepínat možnosti časovače automatického vypnutí. Až se na displeji zobrazí požadované nastavení časovače automatického vypnutí, stisknutím uvolněte. Nastavení se uloží a displej LCD se vrátí k normálnímu zobrazení.
3. Po uplynutí přednastaveného časovače automatického vypnutí se rádio automaticky vypne. Na displeji se zobrazí ikona časovače automatického vypnutí  signalizující aktivní časovač automatického vypnutí.
4. Jestliže chcete funkci časovače automatického vypnutí zrušit ještě před uplynutím přednastavené doby, stiskněte jednoduše tlačítko napájení  a přístroj ručně vypněte.

Vyrovňávání hlasitosti



Nastavením funkce vyrovňávání hlasitosti můžete získat kompenzaci nižších a vyšších zvukových kmitočtů rádia.

1. Stisknutím a přidržením tlačítka Nabídka/Informace  přejděte do nastavení nabídky.
2. Otáčejte ovládacím knoflíkem ladění , až se na displeji zobrazí „LOUD ON“ nebo „LOUD OFF“. Stisknutím ovládacího knoflíku ladění  nastavení potvrďte.
3. Otáčením ovládacího knoflíku ladění  zapněte výběrem možnosti ON (zap.) funkci vyrovňávání hlasitosti a potom nastavení stisknutím ovládacího knoflíku ladění  potvrďte.

4. Pokud chcete funkci vyrovňávání hlasitosti vypnout, vyberte možnost OFF (vyp.) a potom nastavení stisknutím ovládacího knoflíku ladění  potvrďte.

Pomocná vstupní zdířka



K dispozici jsou dvě 3,5mm pomocné vstupní zdířky stereo. Jedna je umístěna na čelní straně rádia (AUX IN 1) a druhá se nachází v prostoru pro akumulátor (AUX IN 2).

1. K pomocné vstupní zdířce můžete připojit externí zdroj zvuku (např. iPod, MP3 nebo CD přehrávač).
2. Opakovaným stisknutím a uvolněním tlačítka volby zdroje zvuku  zobrazte položku AUX IN 1 nebo 2.
3. Úpravou nastavení hlasitosti zařízení iPod, MP3 nebo CD přehrávače zajistíte odpovídající úroveň signálu z přehrávače a ovládacím knoflíkem ladění  rádia nastavte pohodlný poslech.

Poslech hudby prostřednictvím rozhraní Bluetooth®

K automatickému propojení pro přehrávání/streamování hudby do rádia prostřednictvím rozhraní Bluetooth® musíte nejprve provést spárování zařízení Bluetooth® s rádiem. Spárování vytvoří vytvoří trvalou „vazbu“, díky níž se daná dvě zařízení vždy rozpoznají.

Spárování zařízení Bluetooth®

1. Stisknutím tlačítka volby zdroje zvuku  vyberte funkci Bluetooth®. Na displeji se zobrazí hlášení „BT READY“ a hlášení „READY“ bude blikat ve 2 sekundových intervalech.
2. K umožnění postupu spárování aktivujte podle uživatelské příručky k zařízení rozhraní Bluetooth® ve vašem zařízení.
3. Stiskněte a uvolněte tlačítko spárování  a na displeji se zobrazí hlášení „BT PAIR“, jež bude blikat v 1 sekundových intervalech. Můžete začít vyhledávat své rádio v zařízení Bluetooth®. Až se ve vašem zařízení Bluetooth® zobrazí název vašeho rádia, stiskněte danou položku v seznamu Bluetooth®. U některých starších typů mobilních telefonů (verze Bluetooth® starší než BT2.1) může být nutné zadat heslo „0000“.
4. Vaše zařízení Bluetooth® se propojí s rádiem.
5. Po připojení zůstane na displeji zobrazeno hlášení „BLUETOOTH“ a podsvícení se do 10 sekund ztlumí. Nyní můžete přehrávat hudbu ze zařízení Bluetooth® prostřednictvím rádia.

Přehrávání z již spárovaného zařízení Bluetooth®

1. Stisknutím tlačítka volby zdroje zvuku  vyberte funkci Bluetooth®. Na displeji se zobrazí hlášení „BT

READY“ a hlášení „READY“ bude blikat ve 2 sekundových intervalech.

2. Vyhledejte a propojte rádio v zařízení Bluetooth®. Některá zařízení se mohou s rádiem propojit automaticky.

Nyní můžete přehrávat hudbu ze zařízení Bluetooth® prostřednictvím rádia.

Poznámka:

- a) Rádio lze spárovat nanejvýš s 8 zařízeními Bluetooth®. Při spárování většího než uvedeného počtu zařízení Bluetooth® se historie párování přepíše od nejstarších položek historie.
- b) Existují-li 2 zařízení Bluetooth® vyhledávající vaše rádio, zobrazí se jeho dostupnost v obou zařízeních.
- c) Pokud je vaše zařízení Bluetooth® od rádia dočasně odpojeno, bude třeba jej s rádiem znovu propojit manuálně.
- d) Jestliže se název rádia v seznamu zařízení Bluetooth® zobrazuje, avšak vaše zařízení se s ním nedokáže spojit, odstraňte položku s názvem rádia ze seznamu a spárujte zařízení s rádiem znovu podle výše uvedeného postupu.
- e) Efektivní provozní rozmezí mezi rádiem a spárovaným zařízením je přibližně 10 metrů (30 stop).
- f) Jakékoli překážky mezi rádiem a zařízením mohou provozní rozmezí omezit.

Odpojení zařízení Bluetooth®

Zařízení Bluetooth® odpojíte stisknutím a přidržením tlačítka spárování  na 2–3 sekundy. Na displeji zmizí zobrazení hlášení „BLUETOOTH“ a rozhraní Bluetooth® bude deaktivováno.

Nabíjení pomocí napájecího portu USB (obr. 9)

- Funkce nabíjení prostřednictvím konektoru USB může pracovat ve všech režimech s výjimkou režimu AM. Po zahájení nabíjení se pásmo AM automaticky změní na pásmo FM.
- Při nabíjení zařízení USB se sníží maximální výstupní výkon hlasitosti reproduktoru.
- Konektor USB může poskytnout proud s max. hodnotou 1 A/5 V.

Důležité:

- Před připojením zařízení USB k nabíječce si vždy zálohujte data ze zařízení USB. Mohlo by dojít ke ztrátě dat.
- Je možné, že nabíječka neumožní napájení některých zařízení USB.
- Jestliže kabel USB nevyužíváte nebo pokud bylo nabíjení dokončeno, odpojte jej od konektoru a zavřete krytku.
- K portu USB nepřipojujte zdroj napájení. Mohlo by nastat nebezpečí vzniku požáru. Port USB slouží pouze k nabíjení nízkonapěťových zařízení. Jestliže žádné nízkonapěťové zařízení nenapájíte, nasadte vždy na port USB krytku.
- Do napájecího portu USB nestrkejte hřebíky, dráty atd. Mohlo by dojít ke zkratu a vzniku kouře či požáru.

- Konektor USB rádia nepropojujte s portem USB počítače – existuje vysoká pravděpodobnost poškození jednotek.

ÚDRŽBA

⚠ UPOZORNĚNÍ:

- Nikdy nepoužívejte benzín, benzen, ředidlo, alkohol či podobné prostředky. Mohlo by tak dojít ke změnám barvy, deformacím či vzniku prasklin.

Technické údaje:

Požadavky na napájení

Sítový adaptér 12 V ss/1 200 mA, kladný pól na středovém kolíku

Akumulátor UM-3 (typ AA) × 2 jako zálohovací zdroj

Kazetový akumulátor: 7,2 V–10,8 V

Zásuvný akumulátor: 14,4 V–18 V

Kmitočtový rozsah FM 87,50–108 MHz

(0,05 MHz/krok)

AM (MW) 522–1 629 kHz

(9 kHz/krok)

Bluetooth®

Bluetooth® QD ID 58625

(Slovní ochranná známka Bluetooth® a příslušná loga jsou registrované ochranné známky vlastněné společností Bluetooth SIG, Inc.)

Verze Bluetooth® 4.0

Profily Bluetooth® A2DP/SCMS-T

Vysílací výkon Specifikace třídy výkonu

Bluetooth®: Třída 2

Dosah přenosu Max. 10 m (liší se podle podmínek použití)

Podporovaný kodek SBC

Kompatibilní profil Bluetooth®

A2DP

Charakteristiky

Reproduktor 3,5 palcový, 8 ohmů, × 2

Vstupní konektor 7,2 V: 0,5 W × 2

10,8 V: 1,2 W × 2

14,4 V: 2,2 W × 2, 18 V: 3,5 W × 2

Vstupní terminál Prům. 3,5 mm (AUX IN1/AUX IN2)

Anténní systém FM: krátká ohebná anténa

AM: tyčová anténa

Rozměry (Š × V × H) v mm

282 × 294 × 163

Hmotnost 4,3 kg (bez akumulátoru)