



- ..... **D** **Originalbetriebsanleitung**
- ..... **GB** Translation of the original instructions
- ..... **F** Traduction du mode d'emploi d'origine
- ..... **I** Traduzione del Manuale d'Uso originale
- ..... **NL** Vertaling van de originele gebruiksaanwijzing
- ..... **CZ** Překlad originálního návodu k provozu
- ..... **SK** Preklad originálneho návodu na prevádzku
- ..... **H** Az eredeti használati utasítás fordítása
- ..... **SLO** Prevod originalnih navodil za uporabo
- ..... **HR** Prijevod originalnog naputka za uporabu.
- ..... **BG** Превод на оригиналната инструкция
- ..... **RO** Traducerea modului original de utilizare
- ..... **BA** Prijevod originalnih uputstava za upotrebu.



**TK 2400 ECO**

55166



**DEUTSCH****Bitte lesen Sie die Gebrauchsanweisung vor Inbetriebnahme sorgfältig durch.**

ENGLISH

Please read the instructions carefully before starting the machine.

FRANÇAIS

Veuillez lire avec soin le mode d'emploi avant la mise en service

ITALIANO

Leggere attentamente le istruzioni per l'uso prima di mettere in funzione l'elettrodomestico.

NEDERLANDS

Graag instructies zorgvuldig doorlezen vóórdát u de machine in gebruik neemt.

SLOVENSKY

Pred prvým použitím prístroja si pozorne prečítajte návod na obsluhu.

CESKY

Před spuštěním stroje si pečlivě přečtěte návod k používání.

MAGYAR

Kérjük alaposan olvassa el a tájékoztatót mielőtt a gépet használja.

SLOVENIJA

Pred uvedbo v pogon prosim natančno preberite priložena navodila za uporabo.

HRVATSKI

Prije puštanja u rad pažljivo pročitajte naputak za upotrebu.

БЪЛГАРСКИ

Преди пускане на уреда в действие моля прочетете внимателно инструкцията за използване.

România

Va rugăm să citiți cu atenție modul de utilizare înaintea punerii utilajului în funcțiune.

SRPSKI

Pre puštanja u rad pažljivo pročitajte uputstvo za upotrebu.



**INBETRIEBNAHME** | STARTING-UP THE MACHINE | MISE EN SERVICE | MESSA IN FUNZIONE | INBEDRIJFSTELLING | UVEDENÍ DO PROVOZU | UVEDENIE DO PREVÁDZKY | ÜZEMBE HELYEZÉS | UVEDBA V POGON | PUŠTANJE U RAD | ПУСКАНЕ В ДЕЙСТВИЕ | PUNEREA ÎN FUNCȚIUNE | PUŠTANJE U RAD \_\_\_\_\_ 2

## Deutsch

**TECHNISCHE DATEN** | BESTIMMUNGSGEMÄSSE VERWENDUNG | GERÄTEBESCHREIBUNG | RESTRISIKEN | VERHALTEN IM NOTFALL | ANFORDERUNGEN AN DEN BEDIENER | SYMBOLE | SICHERHEITSHINWEISE | WARTUNG | GEWÄHRLEISTUNG | SERVICE \_\_\_\_\_ 16

## English

TECHNICAL DATA | SPECIFIED CONDITIONS OF USE | POWER TOOL DESCRIPTION | EMERGENCY PROCEDURE | RESIDUAL RISKS | EMERGENCY PROCEDURE | REQUIREMENTS FOR OPERATING STAFF | SYMBOLS | SAFETY INSTRUCTIONS | MAINTENANCE | GUARANTEE | SERVICE \_\_\_\_\_ 21

## Français

CARACTÉRISTIQUES TECHNIQUES | SPECIFIED CONDITIONS OF USE | DESCRIPTION DE LA MACHINE | RISQUES RÉSIDUELS | CONDUITE EN CAS D'URGENCE | OPÉRATEUR | SYMBOLES | CONSIGNES DE SÉCURITÉ | ENTRETIEN | GARANTIE | SERVICE \_\_\_\_\_ 26

## Italiano

DATI TECNICI | USO IN CONFORMITÀ ALLA DESTINAZIONE | DESCRIZIONE DELL'ELETTROUTENSILE | PERICOLI RESIDUALI | COMPORTAMENTO IN CASO D'EMERGENZA | REQUISITI ALL'OPERATORE | SIMBOLI | ISTRUZIONI | DI SICUREZZA | MANUTENZIONE | GARANZIA | ASSISTENZA \_\_\_\_\_ 31

## Nederlands

TECHNISCHE GEGEVENS | VOORGESCHREVEN GEBRUIK VAN HET SYSTEEM | BESCHRIJVING VAN HET APPARAAT | RESTRISICO'S | HANDELSWIJZE IN NOODGEVAL | EISEN AAN DE BEDIENENDE PERSOON | SYMBOLEN | VEILIGHEIDSAADVIEZEN | ONDERHOUD | GARANTIE | SERVICE \_\_\_\_\_ 36

## Cesky

TECHNICKÉ ÚDAJE | POUŽITÍ V SOULADU S URČENÍM | POPIS PŘÍSTROJE | ZBYTKOVÁ NEBEZPEČÍ | CHOVANÍ V PŘÍPADĚ NOUZE | POŽADAVKY NA OBSLUHU | SYMBOLY | BEZPEČNOSTNÍ POKYNY | ÚDRŽBA | ZÁRUKA | SERVIS \_\_\_\_\_ 41

## Slovensky

TECHNICKÉ ÚDAJE | POUŽITIE PODĽA PREDPISOV | POPIS PŘÍSTROJA | SEKUNDRARNE NEVARNOSTI | SPRÁVANIE V PRÍPADE NÚDZE | POŽIADAVKY NA OBSLUHU | SYMBOLY | BEZPEČNOTNÉ POKYNY | ÚDRZBA | ZÁRUKA | SERVIS \_\_\_\_\_ 46

## Magyar

MŰSZAKI ADATOK | RENDELTETÉS SZERINTI HASZNÁLAT | A KÉSZÜLÉK LEÍRÁSA | MARADÉKVESZÉLYEK | VISELKEDÉS KÉNYSZERHELYZETBEN | KÖVETELMÉNYEK A GÉP KEZELŐJÉRE | SZIMBÓLUMOK | BIZTONSÁGI UTASÍTÁSOK | KARBANTARTÁS | JÓTÁLLÁS | SZERVIZ \_\_\_\_\_ 51

## Slovenija

TEHNIČNI PODATKI | UPORABA V SKLADU Z NAMENOM | OPIS NAPRAVE | SEKUNDRARNE OPASNOSTI | UKREPI V ZASILNIH PRIMERIH | ZAHTEVE, KI JIH MORA SPOLNJEVATI UPORABNIK | SIMBOLI | VARNOSTNI NAPOTKI | VZDRŽEVANJE | GARANCIJA | SERVIS \_\_\_\_\_ 56

## Hrvatski

TEHNIČKI PODACI | NAMJENSKA UPORABA | OZNAKA UREĐAJA | SEKUNDRARNE OPASNOSTI | POSTUPANJE U SLUČAJU NUŽDE | ZAHTJEVI NA OSOBLJE | SIMBOLI | SIGURNOSNE UPUTE | ODRŽAVANJE | JAMSTVO | SERVIS \_\_\_\_\_ 61

## Български

ТЕХНИЧЕСКИ ДАННИ | ИЗПОЛЗВАНЕ В СЪОТВЕТСТВИЕ С ПРЕДНАЗНАЧЕНИЕТО | ОПИСАНИЕ НА УРЕДА | ОСТАТЪЧНИ ОПАСНОСТИ | ПОВЕДЕНИЕ В СЛУЧАЙ НА БЕДА | ИЗИСКВАНЯ ЗА ОБСЛУЖВАНЕ | СИМВОЛИ | ИНСТРУКЦИИ ПО | ПОДДРЪЖКА | ГАРАНЦИЯ | СЕРВИЗ \_\_\_\_\_ 66

## România

DATE TEHNICE | UTILIZARE CONFORM DESTINAȚIEI | DESCRIERE UTILAJ | PERICOLE REMANENTE | COMPORTAMENT ÎN CAZURI EXTREME | EXIGENȚE LA ADRESA OPERATORULUI | SIMBOLURI | INSTRUCȚIUNI DE SECURITATE | ÎNȚREȚINERE | GARANȚIE | SERVICE \_\_\_\_\_ 71

## Srpski

TEHNIČKI PODACI | NAMENSKA UPOTREBA | OZNAKA APARATA | SEKUNDRARNE OPASNOSTI | POSTUPANJE U SLUČAJU NUŽDE | ZAHTEVI ZA OSOBLJE | SIMBOLI | SIGURNOSNA UPUTSTVA | ODRŽAVANJE | GARANCIJA |SERVIS \_\_\_\_\_ 76

**EG-Konformitätserklärung** | EC-Declaration of Conformity | Déclaration de conformité CE | Dichiarazione di conformità CE | EG-Conformiteitsverklaring | Prohlášení o shodě EU | Vyhlásenie o zhode EÚ | Azonossági nyilatkozat EU | Izjava o ustreznosti EU | Izjava o sukladnosti EU | Декларация за съответствие с ЕС | Declarație de conformitate UE | Izjava o uskladenosti sa propisima EU



**LIEFERUMFANG** | DELIVERED ITEMS | ARTICLES DÉLIVRÉS | VOLUME DELLA FORNITURA |  
LEVERINGSOMVANG | OBJEM DODÁVKY | ROZSAH DODÁVKY | SZÁLLÍTÁSI TERJEDELEM |  
OBSEG DOBAVE | OPSEG ISPORUKE | ОБЕМ НА ДОСТАВКАТА | VOLUMUL LIVRĂRII |  
OPSEG ISPORUKE

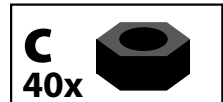



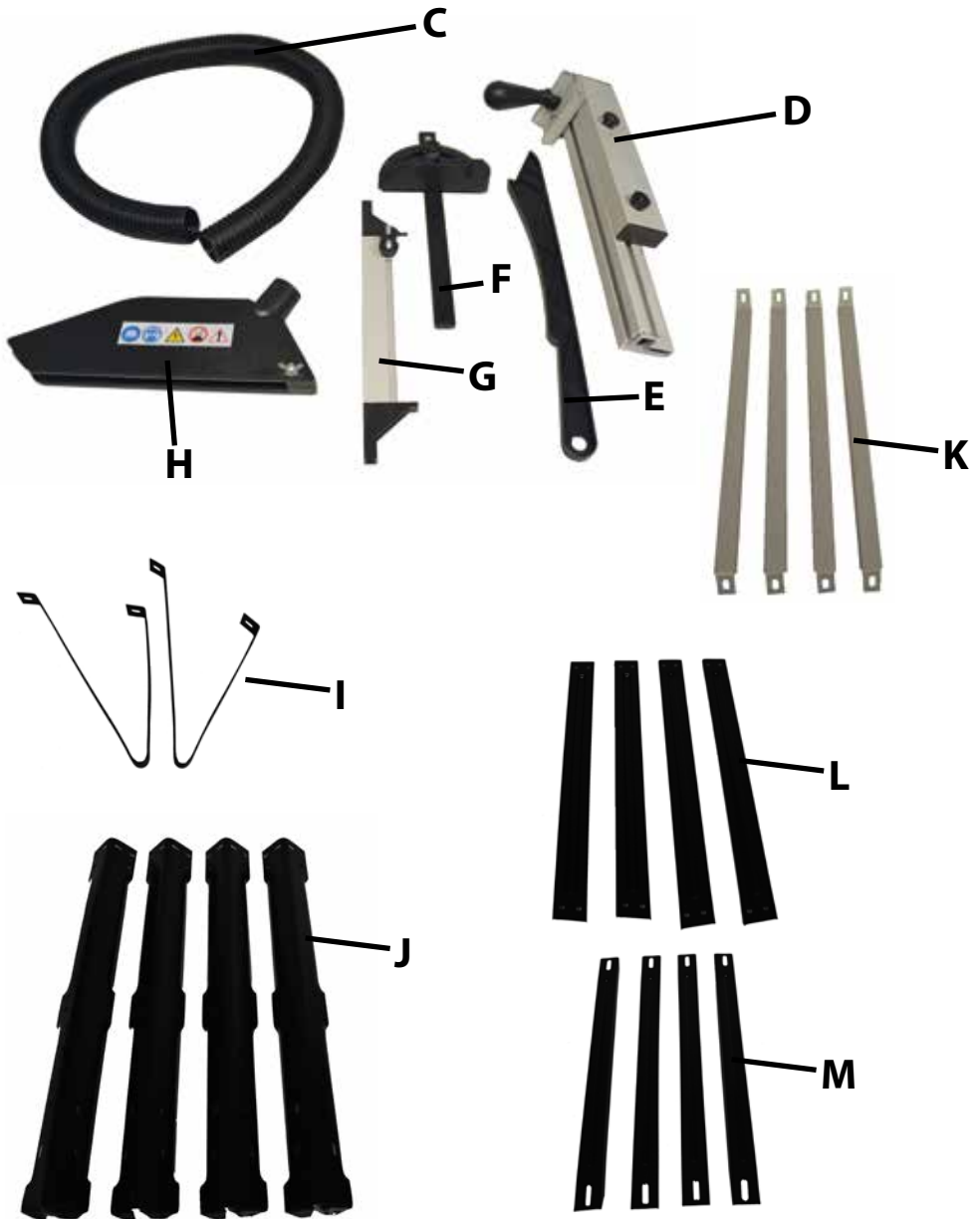

**LIEFERUMFANG** | DELIVERED ITEMS | ARTICLES DÉLIVRÉS | VOLUME DELLA FORNITURA |  
LEVERINGSOMVANG | OBJEM DODÁVKY | ROZSAH DODÁVKY | SZÁLLÍTÁSI TERJEDELEM |  
OBSEG DOBAVE | OPSEG ISPORUKE | ОБЕМ НА ДОСТАВКАТА | VOLUMUL LIVRĂRII |  
OPSEG ISPORUKE

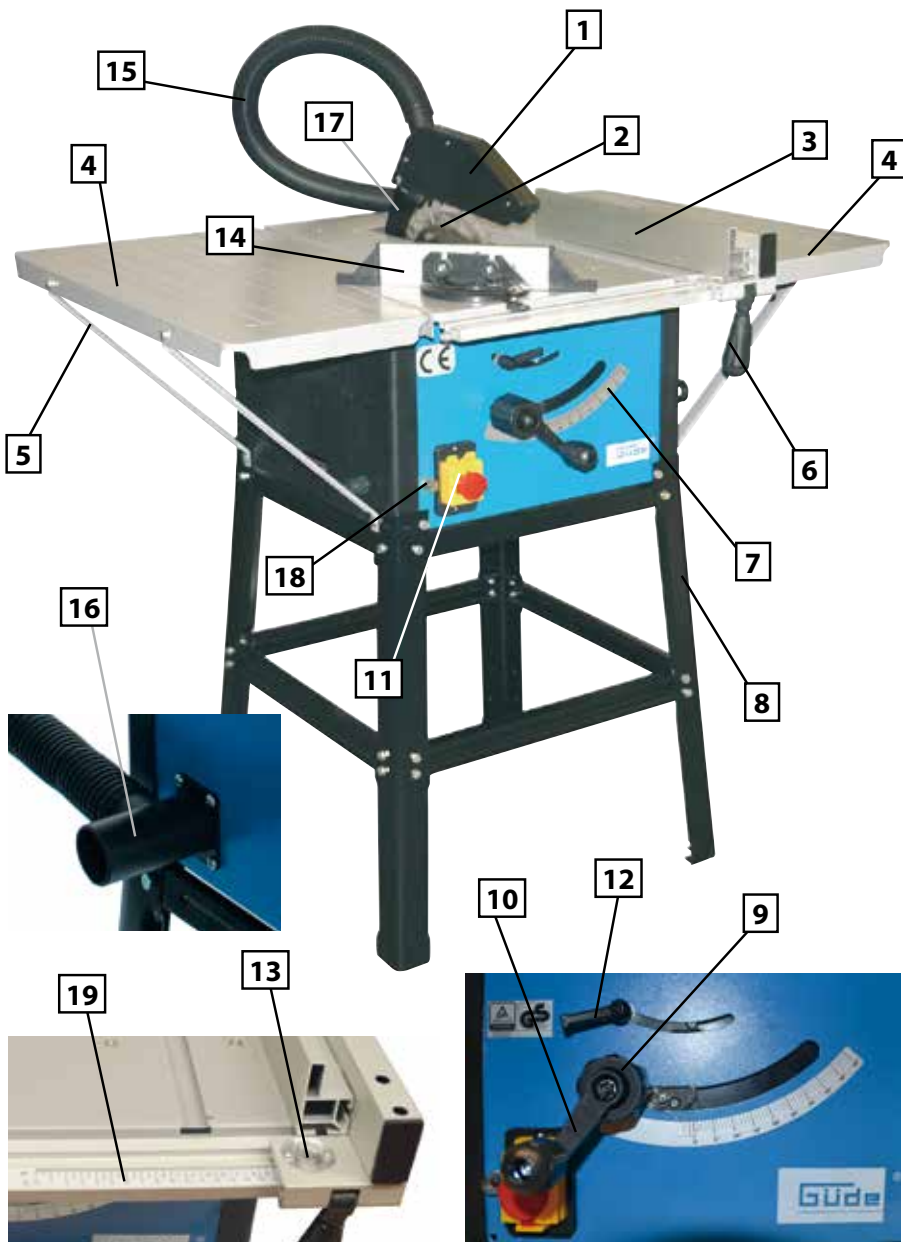

**GERÄTEBESCHREIBUNG** | POWER TOOL DESCRIPTION | DESCRIPTION DE LA MACHINE |  
DESCRIZIONE DELL'ELETTROUTENSILE | BESCHRIJVING VAN HET APPARAAT | POPIS PŘÍSTROJE |  
POPIS PRÍSTROJA | A KÉSZÜLÉK LEÍRÁSA | OPIS NAPRAVE | OZNAKA UREĐAJA  
ОПИСАНИЕ НА УРЕДА | DESCRIERE UTILAJ | OZNAKA APARATA



DE <b>Montage</b>	SI Montaža	
GB Assembly	HR Montaža	
FR Montage	BG Монтаж	
IT Montaggio	RO Montaj	
NL Montage	BA Montaža	
CZ Montáž		
SK Montáž		
HU Szerelés		

2-6

DE <b>Betrieb</b>	SI Delovanje	
GB Operation	HR Rad	
FR Fonctionnement	BG Работа	
IT Esercizio	RO Funcționare	
NL Gebruik	BA Rad	
CZ Provoz		
SK Prevádzka		
HU Üzemeltetés		

7-12

DE <b>Sägeblattwechsel</b>	SI lopatice spreminjajo	
GB Sawblade Change	HR Oštrica promjena	
FR Changement de lame	BG блейд промяна	
IT Blade cambiamento	RO lamă de schimbare	
NL Wisselen van zaagblad	BA Oštrica promjena	
CZ Blade změna		
SK Blade zmena		
HU Blade váltózás		

13-14

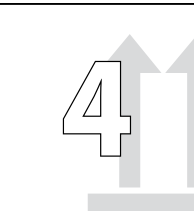
DE <b>Transport / Lagerung</b>	SI Transport / Shranjevanje	
GB Transport / storage	HR Prijevoz / Uskladištenje	
FR Transport / Stockage	BG Транспортиране / Съхранение	
IT Trasporto / Stoccaggio	RO Transport / Depozitare	
NL Transport / Bewaring	BA Prevoz / Uskladištenje	
CZ Přeprava / Uložení		
SK Transport / Uloženie		
HU Szállítás / Tárolás		

15

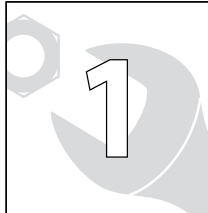

DE **Montage**  
 GB Assembly  
 FR Montage  
 IT Montaggio  
 NL Montage  
 CZ Montáž  
 SK Montáž  
 HU Szerelés

SI Montaža  
 HR Montaža  
 BG Монтаж  
 RO Montaj  
 BA Montaža

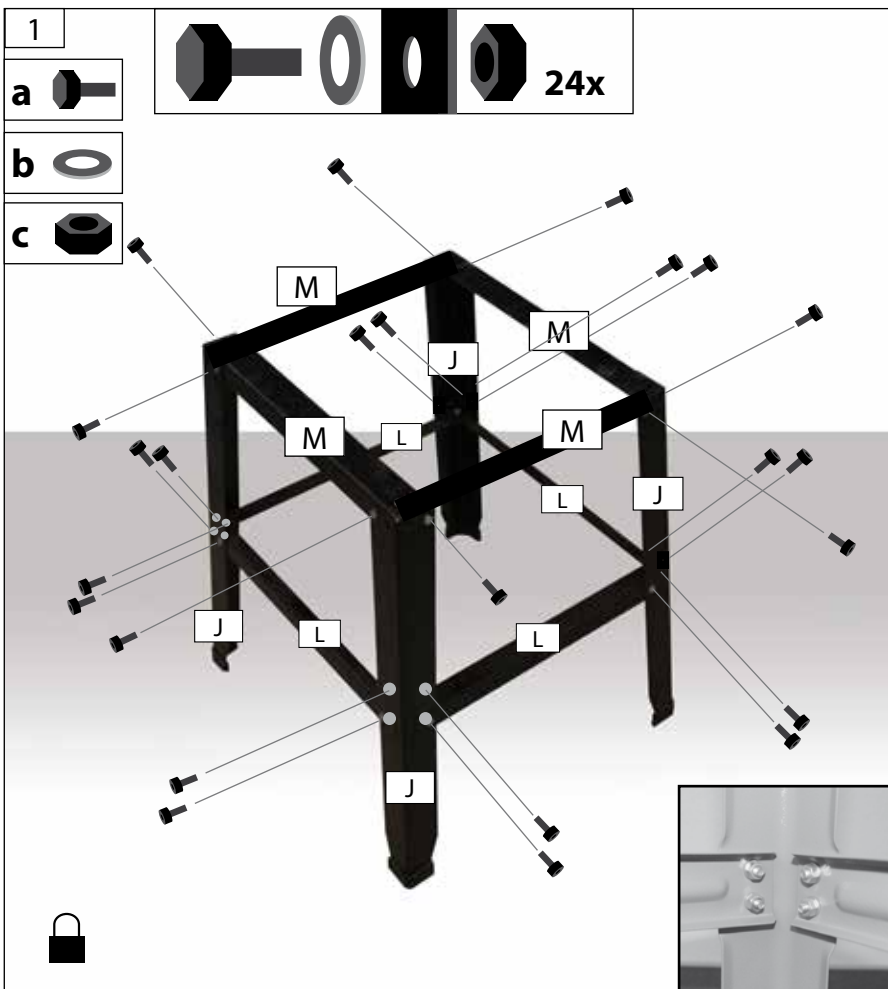



DE **Montage**

GB Assembly

FR Montage

IT Montaggio

NL Montage

CZ Montáž

SK Montáž

HU Szerelés

SI Montaža

HR Montaža

BG Монтаж

RO Montaj

BA Montaža



3

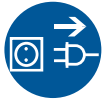

2

A + 1

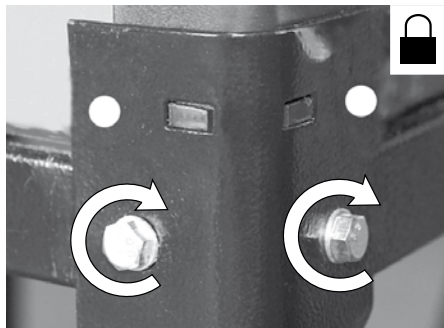
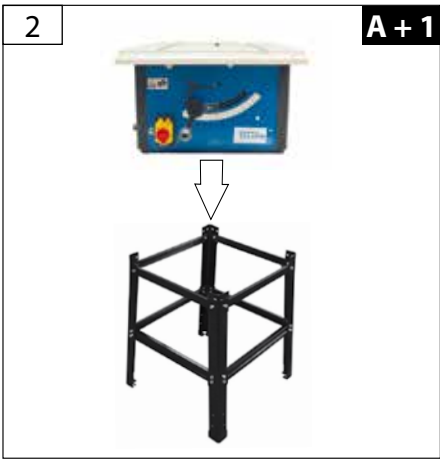

a + b + c



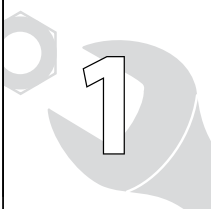

DE **Montage**  
 GB **Assembly**  
 FR **Montage**  
 IT **Montaggio**  
 NL **Montage**  
 CZ **Montáž**  
 SK **Montáž**  
 HU **Szerelés**

SI **Montaža**  
 HR **Montaža**  
 BG **Монтаж**  
 RO **Montaj**  
 BA **Montaža**

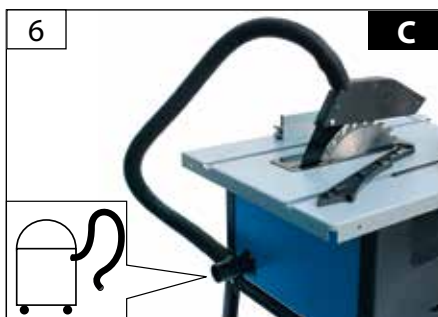
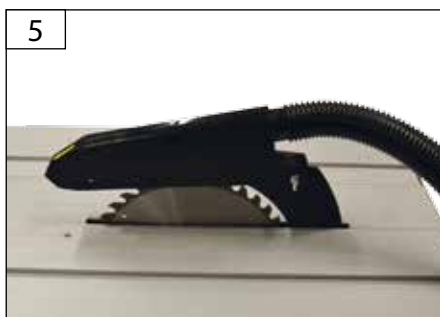
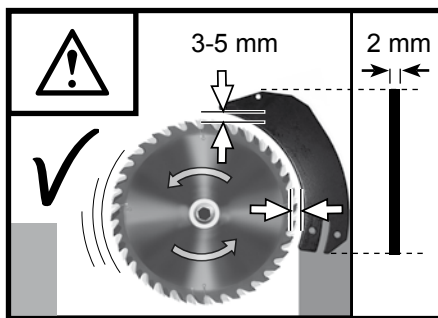
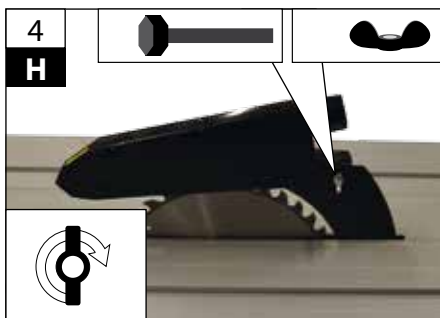
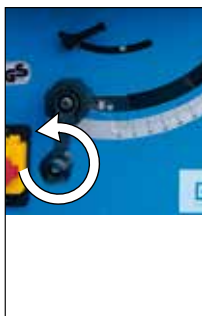

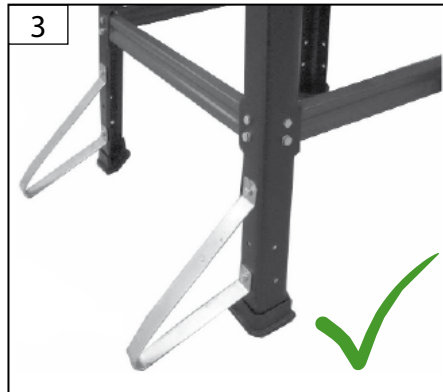
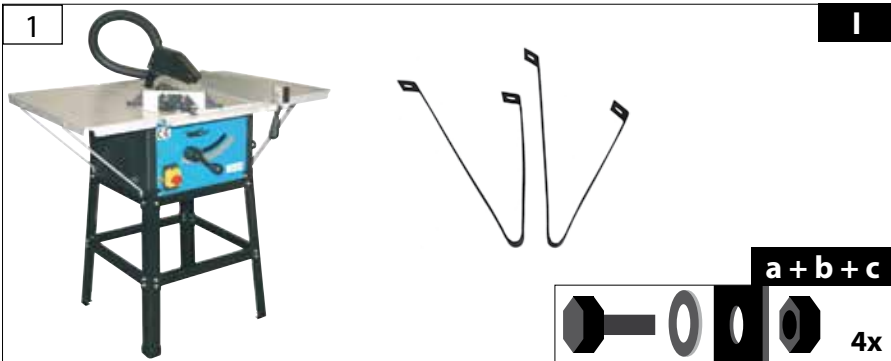
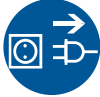
DE **Montage**GB **Assembly**FR **Montage**IT **Montaggio**NL **Montage**CZ **Montáž**SK **Montáž**HU **Szerelés**SI **Montaža**HR **Montaža**BG **Монтаж**RO **Montaj**BA **Montaža**

6

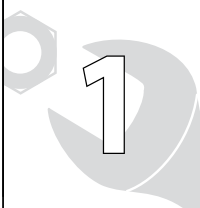

DE **Montage**  
GB Assembly  
FR Montage  
IT Montaggio  
NL Montage  
CZ Montáž  
SK Montáž  
HU Szerelés

SI Montaža  
HR Montaža  
BG Монтаж  
RO Montaj  
BA Montaža



1



DE **Betrieb**  
 GB Operation  
 FR Fonctionnement  
 IT Esercizio  
 NL Gebruik  
 CZ Provoz  
 SK Prevádzka  
 HU Üzemeltetés

SI Delovanje  
 HR Rad  
 BG Работа  
 RO Funcționare  
 BA Rad

START  
 2  
 STOP

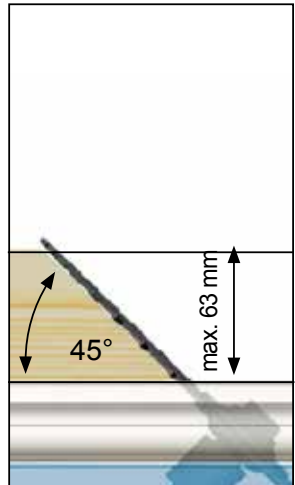
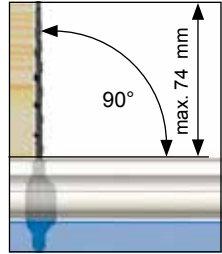
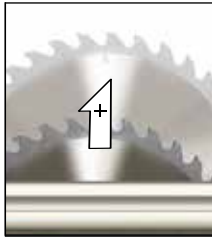

# START

# 2

# STOP

DE **Betrieb**  
 GB Operation  
 FR Fonctionnement  
 IT Esercizio  
 NL Gebruik  
 CZ Provoz  
 SK Prevádzka  
 HU Üzemeltetés

SI Delovanje  
 HR Rad  
 BG Работа  
 RO Funcționare  
 BA Rad

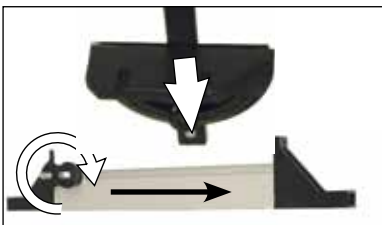
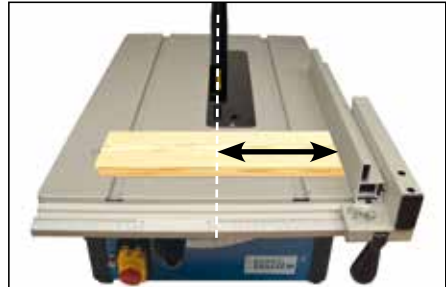
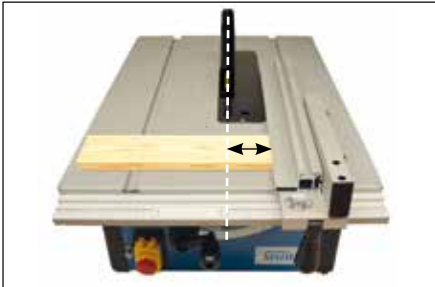
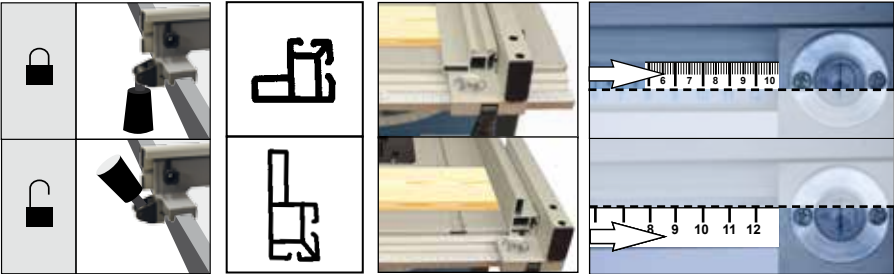

DE **Betrieb**

GB Operation

FR Fonctionnement

IT Esercizio

NL Gebruik

CZ Provoz

SK Prevádzka

HU Üzemeltetés

SI Delovanje

HR Rad

BG Работа

RO Funcționare

BA Rad

START  
2  
STOP

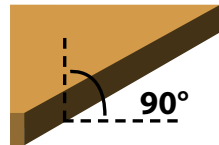
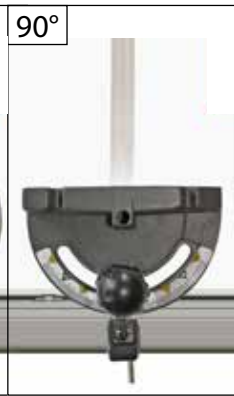

START  
2  
STOP

DE **Betrieb**  
GB Operation  
FR Fonctionnement  
IT Esercizio  
NL Gebruik  
CZ Provoz  
SK Prevádzka  
HU Üzemeltetés

SI Delovanje  
HR Rad  
BG Работа  
RO Funcționare  
BA Rad



4

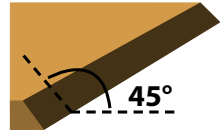
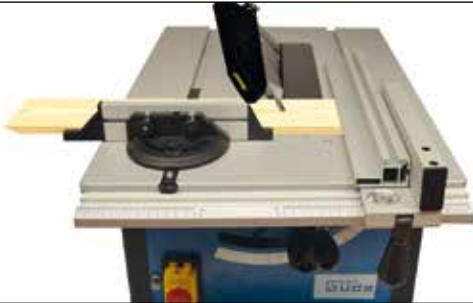

5

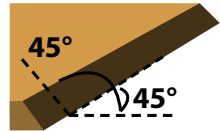

6

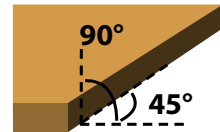



# START 2 STOP

DE **Betrieb**  
 GB Operation  
 FR Fonctionnement  
 IT Esercizio  
 NL Gebruik  
 CZ Provoz  
 SK Prevádzka  
 HU Üzemeltetés

SI Delovanje  
 HR Rad  
 BG Работа  
 RO Funcționare  
 BA Rad

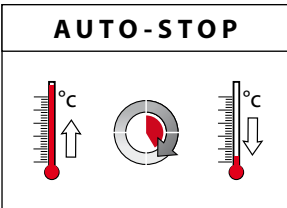
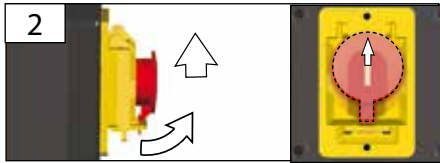
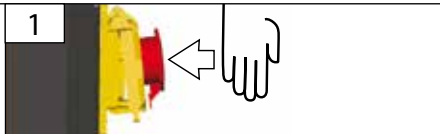
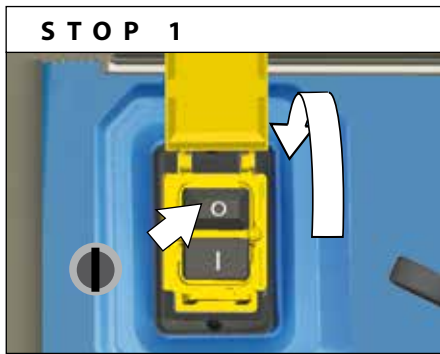
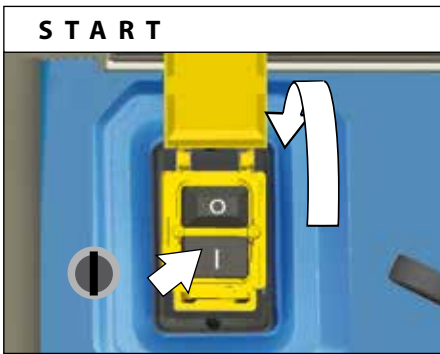

# START

# 2

# STOP

DE **Betrieb**  
GB Operation  
FR Fonctionnement  
IT Esercizio  
NL Gebruik  
CZ Provoz  
SK Prevádzka  
HU Üzemeltetés

SI Delovanje  
HR Rad  
BG Работа  
RO Funcționare  
BA Rad



## TIPP

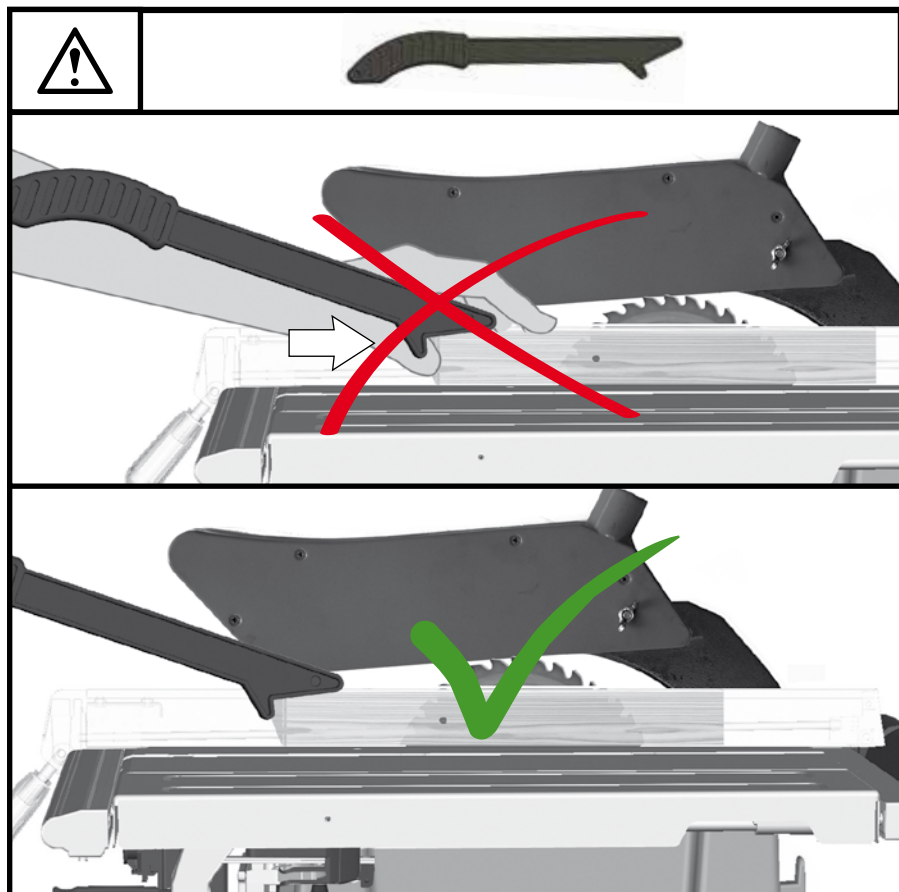

DE **Sägeblattwechsel**

GB Sawblade Change

FR Changement de lame

IT Blade cambiamento

NL Wisselen van zaagblad

CZ Blade změna

SK Blade zmena

HU Blade változás

SI lopatice spreminjajo

HR Oštrica promjena

BG блейд промяна

RO lamă de schimbare

BA Oštrica promjena

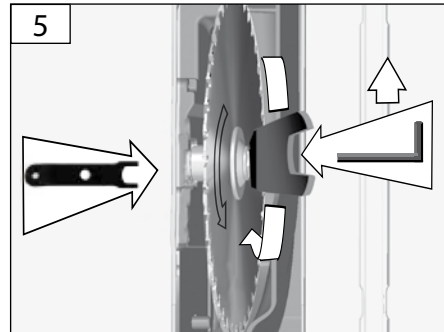
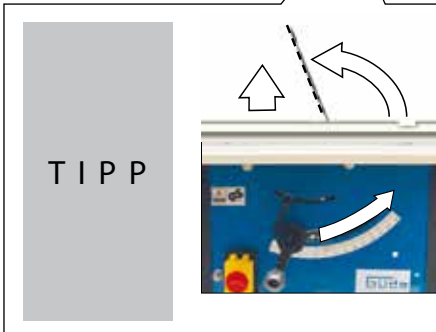
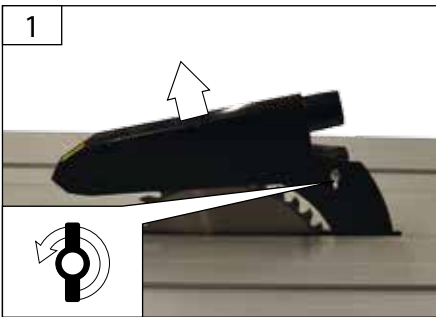
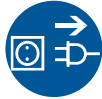
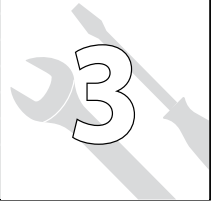



DE **Sägeblattwechsel**

GB Sawblade Change

FR Changement de lame

IT Blade cambiamento

NL Wisselen van zaagblad

CZ Blade změna

SK Blade zmena

HU Blade váltózás

SI lopatice spreminjajo

HR Oštrica promjena

BG блейд промяна

RO lamă de schimbare

BA Oštrica promjena

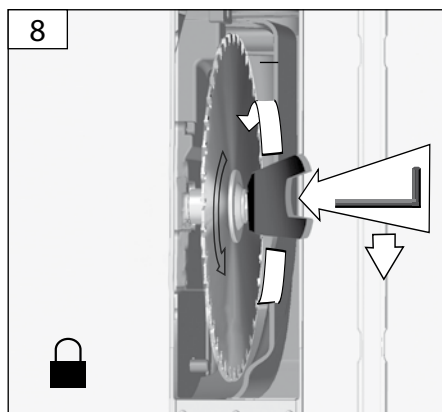
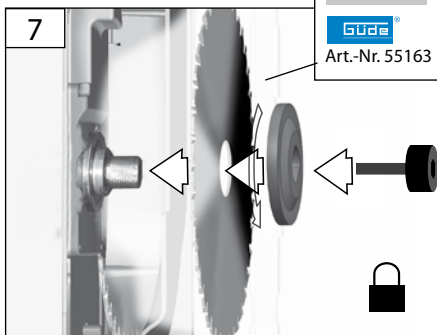
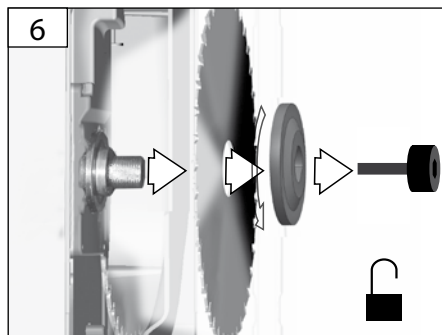

DE **Transport / Lagerung**

GB Transport / storage

FR Transport / Stockage

IT Trasporto / Stoccaggio

NL Transport / Bewaring

CZ Přeprava / Uložení

SK Transport / Uloženie

HU Szállítás / Tárolás

SI Transport / Shranjevanje

HR Prijevoz / Uskladištenje

BG Транспортиране / Съхранение

RO Transport / Depozitare

BA Prevoz / Uskladištenje



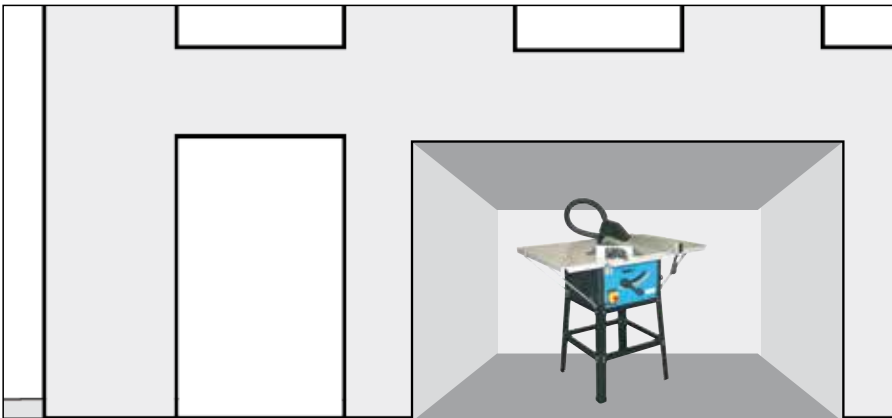
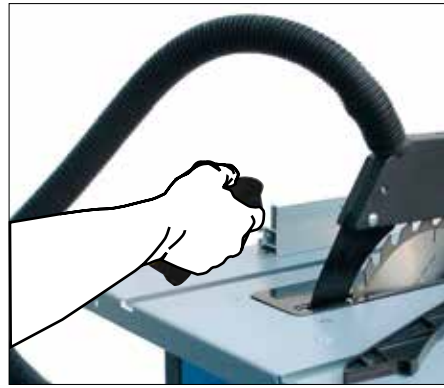





4



TIPP



## Technische Daten

<b>Tischkreissäge</b> .....	<b>TK 2400 ECO</b>
Artikel-Nr. ....	55166
 Anschluss.....	230 V~ 50 Hz
 Nennaufnahmeleistung .....	1500 W
 Leerlaufdrehzahl.....	5700 min <sup>-1</sup>
 Sägeblatt-ø x Bohrungs-ø.....	250 x 30 mm, HM 24 Z
 Schnitttiefe max. 90°.....	75 mm
 Schnitttiefe max. 45°.....	48 mm
 Gewicht.....	24,2 kg
 Maße LxBxH (in mm).....	950 x 640 x 900 mm

### Geräusch- und Vibrationsangaben

Schalldruckpegel L <sub>PA</sub> <sup>1), 2)</sup> .....	87,3 dB (A)
Garantierter Schalleistungspegel L <sub>WA</sub> <sup>2)</sup> .....	99,5 dB (A)

Gehörschutz tragen!

<sup>1)</sup> Gemessen nach EN ISO 11202:1995/AC:1997, unter Last, Unsicherheit K=3 dB (A)



Benutzen Sie das Gerät erst nachdem Sie die Bedienungsanleitung aufmerksam gelesen und verstanden haben. Beachten Sie alle in der Anleitung aufgeführten Sicherheitshinweise. Verhalten Sie sich verantwortungsvoll gegenüber anderen Personen.

Falls über den Anschluss und die Bedienung des Gerätes Zweifel entstehen sollten, wenden Sie sich an den Kundendienst.

## Bestimmungsgemäße Verwendung

Die Tischkreissäge darf nur zum Sägen von Holz und Holzprodukten verwendet werden.

Dieses Gerät darf nur wie angegeben bestimmungsgemäß verwendet werden.

Bei Nichtbeachtung der Bestimmungen, aus den allgemein gültigen Vorschriften sowie den Bestimmungen aus dieser Anleitung, kann der Hersteller für Schäden nicht verantwortlich gemacht werden.

## Gerätebeschreibung

1. Sägeblattschutz
2. Sägeblatt
3. Gehrungsanschlag
4. Tischverbreiterung
5. Strebe Tischverbreiterung
6. Spannhebel für Parallelanschlag
7. Gradskala
8. Untergestell
9. Höhenverstellung für Sägeblatt
10. Schwenkverstellung für Sägeblatt
11. Not-Ausschalter

12. Feststellhebel Schwenkverstellung
13. Lupe
14. Gehrungsanschlag
15. Absaugschlauch
16. Absaugstutzen
17. Spaltkeil
18. Überlastsicherung
19. Skala

## Anforderungen an den Bediener

Der Bediener muss vor Gebrauch des Gerätes aufmerksam die Bedienungsanleitung gelesen und verstanden haben.

Da die Benutzung des Geräts bei falscher Handhabung mit erheblichen Gefahren verbunden sein kann, dürfen nur sachkundige Personen mit der Benutzung betraut werden.

Der Bediener muss angemessen in der Einstellung und der Bedienung sowie der Verwendung der Maschine geschult sein.

**Qualifikation:** Außer einer ausführlichen Einweisung durch eine sachkundige Person ist keine spezielle Qualifikation für den Gebrauch des Gerätes notwendig.

**Mindestalter:** Das Gerät darf nur von Personen betrieben werden, die das 18. Lebensjahr vollendet haben. Eine Ausnahme stellt die Benutzung als Jugendlichen dar, wenn die Benutzung im Zuge einer Berufsausbildung zur Erreichung der Fertigkeit unter Aufsicht eines Ausbilders erfolgt.

**Schulung:** Die Benutzung des Gerätes bedarf lediglich einer entsprechenden Unterweisung durch eine Sachkundige Person bzw. die Bedienungsanleitung. Eine spezielle Schulung ist nicht notwendig.

Der Bediener ist verantwortlich für Unfälle oder Gefahren gegenüber Dritten.

## Restrisiken

### **Verletzungsgefahr!**

Niemals die Hände in den Bereich des Sägeblattes bringen.

Trotz Einhaltung aller relevanter Bauvorschriften können beim Betreiben der Maschine noch Gefahren entstehen, z. B. Durch:

- Wegfliegen von Werkstückteilen
- Wegfliegen von Werkzeugteilen bei beschädigten Werkzeugen
- Geräuschemission
- Holzstaubemission

## Verhalten im Notfall

Leiten Sie die der Verletzung entsprechend notwendigen Erste Hilfe Maßnahmen ein und fordern Sie schnellst möglich qualifizierte ärztliche Hilfe an. Bewahren Sie den Verletzten vor weiteren Schädigungen und stellen Sie diesen ruhig. Für einen eventuell eintretenden Unfall sollte immer ein Verbandskasten nach DIN 13164 am Arbeitsplatz griffbereit vorhanden sein. Dem Verbandskasten entnommenes Material ist sofort wieder aufzufüllen.

Wenn Sie Hilfe anfordern, machen Sie folgende Angaben::

1. Ort des Unfalls
2. Art des Unfalls
3. Zahl der Verletzten
4. Art der Verletzungen

## Entsorgung

Die Entsorgungshinweise ergeben sich aus den Piktogrammen die auf dem Gerät bzw. der Verpackung aufgebracht sind. Eine Beschreibung der einzelnen Bedeutungen finden Sie im Kapitel „Kennzeichnung“.

### Entsorgung der Transportverpackung

Die Verpackung schützt das Gerät vor Transportschäden. Die Verpackungsmaterialien sind in der Regel nach umweltverträglichen und entsorgungstechnischen Gesichtspunkten ausgewählt und deshalb recycelbar. Das Rückführen der Verpackung in den Materialkreis!

Entsorgen Sie Elektrogeräte nicht über den Hausmüll. Gemäß europäischer Richtlinie 2002/96/EG über Elektro- und Elektronik-Altgeräte und Umsetzung in nationales Recht müssen verbrauchte Elektrogeräte getrennt gesammelt und einer umweltgerechten Wiederverwertung zugeführt werden.

## Symbole



Achtung!



Bedienungsanleitung lesen



Vor Durchführung jeglicher Arbeiten am Gerät immer den Stecker aus der Steckdose ziehen.



Gehörschutz tragen!  
Schutzbrille tragen!



Schutzhandschuhe tragen!



Niemals die Hände in den Bereich des Sägeblattes bringen.



Vor Nässe schützen  
Die Maschine nicht dem Regen aussetzen.



Am Kabel ziehen / transportieren verboten



Bedienung mit Halskette verboten



Bedienung mit langen Haaren verboten



Abstand von Personen  
Achten Sie darauf, dass sich keine Personen im Gefahrenbereich aufhalten.



Warnung vor gefährlicher elektrischer Spannung



Warnung vor Handverletzung



Warnung vor zurückschleudernden Teilen



Schadhafte und/oder zu entsorgende elektrische oder elektronische Geräte müssen an den dafür vorgesehenen Recycling-Stellen abgegeben werden.



Vor Nässe schützen



Packungsorientierung Oben

## Allgemeine Sicherheitshinweise für Elektrowerkzeuge

### Warnung

Lesen Sie alle Sicherheitshinweise und Anweisungen. Versäumnisse bei der Einhaltung der Sicherheitshinweise und Anweisungen können elektrischen Schlag, Brand und/oder schwere Verletzungen verursachen.

### Bewahren Sie alle Sicherheitshinweise und anweisungen für die Zukunft auf.

Der in den Sicherheitshinweisen verwendete Begriff „Elektrowerkzeug“ bezieht sich auf netzbetriebene Elektrowerkzeuge (mit Netzkabel) und auf akkubetriebene Elektrowerkzeuge (ohne Netzkabel).

### 1) Arbeitsplatzsicherheit

- Halten Sie Ihren Arbeitsbereich sauber und gut beleuchtet. Unordnung oder unbeleuchtete Arbeitsbereiche können zu Unfällen führen.  
**Standplatz von Stolpergefahren freihalten.**  
Die Maschine muss während des Betriebs auf einem waagerechten, ebenen Boden stehen und der Fußboden um die Maschine herum muss eben, gut gewartet und frei von Abfällen wie z.B. Spänen und abgeschnittenen Werkstücken sein.  
Achten Sie darauf, dass sich keine Personen im Gefahrenbereich aufhalten. Der Mindestabstand beträgt 3 m.
- Arbeiten Sie mit dem Elektrowerkzeug nicht in explosionsgefährdeter Umgebung, in der sich brennbare Flüssigkeiten, Gase oder Stäube befinden. Elektrowerkzeuge erzeugen Funken, die den Staub oder die Dämpfe entzünden können.
- Halten Sie Kinder und andere Personen während der Benutzung des Elektrowerkzeugs fern. Bei Ablenkung können Sie die Kontrolle über das Gerät verlieren.

### 2) Elektrische Sicherheit

- Der Anschlussstecker des Elektrowerkzeuges muss in die Steckdose passen. Der Stecker darf in keiner Weise verändert werden. Verwenden Sie keine Adapterstecker gemeinsam mit schutzgeerdeten Elektrowerkzeugen. Unveränderte Stecker und passende Steckdosen verwenden.
- Vermeiden Sie Körperkontakt mit geerdeten Oberflächen wie von Rohren, Heizungen, Herden und Kühlschränken. Es besteht ein erhöhtes Risiko durch elektrischen Schlag, wenn Ihr Körper geerdet ist.
- Halten Sie Elektrowerkzeuge von Regen oder Nässe fern. Das Eindringen von Wasser in ein Elektrowerkzeug erhöht das Risiko eines elektrischen Schlages.
- Zweckentfremden Sie das Kabel nicht, um das Elektrowerkzeug zu tragen, aufzuhängen oder um den Stecker aus der Steckdose zu ziehen. Halten Sie das Kabel fern von Hitze, Öl, scharfen Kanten

oder sich bewegenden Geräteteilen. Beschädigte oder verwickelte Kabel erhöhen das Risiko eines elektrischen Schlages.

- Wenn Sie mit einem Elektrowerkzeug im Freien arbeiten, verwenden Sie nur Verlängerungskabel, die auch für den Außenbereich geeignet sind. Die Anwendung eines für den Außenbereich geeigneten Verlängerungskabels verringert das Risiko eines elektrischen Schlages.
- Wenn der Betrieb des Elektrowerkzeuges in feuchter Umgebung nicht vermeidbar ist, verwenden Sie einen Fehlerstromschutzschalter. Der Einsatz eines Fehlerstromschutzschalters vermindert das Risiko eines elektrischen Schlages.

### 3) Sicherheit von Personen

- Seien Sie aufmerksam, achten Sie darauf, was Sie tun, und gehen Sie mit Vernunft an die Arbeit mit einem Elektrowerkzeug. Benutzen Sie kein Elektrowerkzeug, wenn Sie müde sind oder unter dem Einfluss von Drogen, Alkohol oder Medikamenten stehen. Ein Moment der Unachtsamkeit beim Gebrauch des Elektrowerkzeuges kann zu ernsthaften Verletzungen führen.
- Tragen Sie persönliche Schutzausrüstung und immer eine Schutzbrille. Das Tragen persönlicher Schutzausrüstung, wie Staubmaske, rutschfeste Sicherheitsschuhe, Schutzhelm oder Gehörschutz, je nach Art und Einsatz des Elektrowerkzeuges, verringert das Risiko von Verletzungen.
- Vermeiden Sie eine unbeabsichtigte Inbetriebnahme. Vergewissern Sie sich, dass das Elektrowerkzeug ausgeschaltet ist, bevor Sie es an die Stromversorgung und/oder den Akku anschließen, es aufnehmen oder tragen. Wenn Sie beim Tragen des Elektrowerkzeuges den Finger am Schalter haben oder das Gerät eingeschaltet an die Stromversorgung anschließen, kann dies zu Unfällen führen.
- Entfernen Sie Einstellwerkzeuge oder Schraubenschlüssel, bevor Sie das Elektrowerkzeug einschalten. Ein Werkzeug oder Schlüssel, der sich in einem drehenden Geräteteil befindet, kann zu Verletzungen führen.
- Vermeiden Sie eine abnormale Körperhaltung. Sorgen Sie für einen sicheren Stand und halten Sie jederzeit das Gleichgewicht. Dadurch können Sie das Elektrowerkzeug in unerwarteten Situationen besser kontrollieren.
- Tragen Sie geeignete Kleidung. Tragen Sie keine weite Kleidung oder Schmuck. Halten Sie Haare, Kleidung und Handschuhe fern von sich bewegenden Teilen. Lockere Kleidung, Schmuck oder lange Haare können von sich bewegenden Teilen erfasst werden.
- Wenn Staubabsaug- und -auffangeinrichtungen montiert werden können, vergewissern Sie sich, dass diese angeschlossen sind und richtig verwendet werden. Verwendung einer Staubabsaugung kann Gefährdungen durch Staub verringern.



#### 4) Verwendung und Behandlung des Elektrowerkzeuges

- a) Überlasten Sie das Gerät nicht. Verwenden Sie für Ihre Arbeit das dafür bestimmte Elektrowerkzeug. Mit dem passenden Elektrowerkzeug arbeiten Sie besser und sicherer im angegebenen Leistungsbe- reich.
  - b) Benutzen Sie kein Elektrowerkzeug, dessen Schal- ter defekt ist. Ein Elektrowerkzeug, das sich nicht mehr ein- oder ausschalten lässt, ist gefährlich und muss repariert werden.
  - c) Ziehen Sie den Stecker aus der Steckdose und/ oder entfernen Sie den Akku, bevor Sie Geräteein- stellungen vornehmen. Zubehörteile wechseln oder das Gerät weglegen. Diese Vorsichtsmaß- nahme verhindert den unbeabsichtigten Start des Elektrowerkzeuges.
  - d) Bewahren Sie unbenutzte Elektrowerkzeuge au- ßerhalb der Reichweite von Kindern auf. Lassen Sie Personen das Gerät nicht benutzen, die mit diesem nicht vertraut sind oder diese Anweisungen nicht gelesen haben. Elektrowerkzeuge sind gefährlich, wenn Sie von unerfahrenen Personen benutzt werden.
  - e) Pflegen Sie Elektrowerkzeuge mit Sorgfalt. Kontrollieren Sie, ob bewegliche Teile einwandfrei funktionieren und nicht klemmen, ob Teile gebro- chen oder so beschädigt sind, dass die Funktion des Elektrowerkzeuges beeinträchtigt ist. Lassen Sie beschädigte Teile vor dem Einsatz des Gerätes reparieren. Viele Unfälle haben ihre Ursache in schlecht gewarteten Elektrowerkzeugen.
  - f) Halten Sie Schneidwerkzeuge scharf und sauber. Sorgfältig gepflegte Schneidwerkzeuge mit schar- fen Schneidkanten verklemmen sich weniger und sind leichter zu führen.
  - g) Verwenden Sie Elektrowerkzeug, Zubehör, Einsatzwerkzeuge usw. entsprechend diesen Anweisungen. Berücksichtigen Sie dabei die Arbeitsbedingungen und die auszuführende Tätigkeit. Der Gebrauch von Elektrowerkzeugen für andere als die vorgesehenen Anwendungen kann zu gefährlichen Situationen führen.
- 5) Service**
- a) Lassen Sie Ihr Elektrowerkzeug nur von quali- fiziertem Fachpersonal und nur mit Original-Ersatz- teilen reparieren. Damit wird sichergestellt, dass die Sicherheit des Elektrowerkzeuges erhalten bleibt.

### Sicherheitshinweise Tischkreissäge

 **Der Betrieb ist nur mit Fehlerstrom-Schutz- schalter (RCD max. Fehlerstrom 30mA) zulässig.**

Tragen Sie Gehörschutz. Die Einwirkung von Lärm kann Gehörverlust bewirken.

Warnung Beim Hantieren mit Sägeblättern und rauen Werkstoffen Handschuhe tragen.

Warnung Beim Arbeiten entstehender Staub ist oft gesundheitsschädlich und sollte nicht in den Körper gelangen. Staubabsaugung verwenden und zusätz- lich geeignete Staubschutzmaske tragen. Abgelager- ten Staub gründlich entfernen, z.B. Aufsaugen.

Die Maschine muss beim Betrieb in geschlossenen Räumen an ein externes Späne- und Staubabsau- gungssystem angeschlossen werden. Die Absaug- anlage muss eingeschaltet werden, bevor die Bearbei- tung beginnt.

Vor jedem Gebrauch Gerät , Anschlusskabel, Verlän- gerungskabel und Stecker auf Beschädigung und Alterung kontrollieren. Beschädigte Teile nur von einem Fachmann reparieren lassen.

Schutzeinrichtung der Maschine unbedingt verwen- den.

Es ist strengstens untersagt, die an der Maschine befindlichen Schutzeinrichtungen zu demontieren, abzuändern oder Zweck zu entfremden oder fremde Schutzeinrichtungen anzubringen.

Überprüfen Sie vor jeder Inbetriebnahme sämtliche Schraub- und Steckverbindungen sowie Schutzein- richtungen auf Festigkeit und richtigen Sitz und ob alle Beweglichen Teile leichtgängig sind. Fehler in der Maschine, einschließlich der Schutzein- richtung oder der Sägeblätter, sind, so bald sie ent- deckt werden, der für die Sicherheit verantwortlichen Person zu melden.

Benutzen Sie zum sicheren Arbeiten Einrichtungen wie z.B. Schutz- und Druckvorrichtung, Anschlagplat- te, Zuführschieber etc.!

Beim Querschneiden von Rundholz ist es erforderlich das Werkstück gegen Verdrehen durch Verwendung einer Schablone oder einer Haltevorrichtung zu sichern und ein für Querschnitte geeignetes Sägeblatt zu verwenden.

Kreissägen dürfen nicht zum Schlitzlen (im Werkstück beendete Nut) verwendet werden.

Falzen oder Nuten ist nur mit einer geeigneten Schutzvorrichtung, z. B. einer Tunnelenschutzvorrich- tung über dem Säge Tisch, erlaubt.

Stützen Sie große Platten ab, um das Risiko eines Rückschlags durch ein klemmendes Sägeblatt zu vermindern. Große Platten können sich unter ihrem Eigengewicht durchbiegen. Platten müssen auf bei- den Seiten, sowohl in Nähe des Sägespalts als auch am Rand, abgestützt werden.

Warnung Späne oder Splitter dürfen bei laufender Maschine nicht entfernt werden.

Abgenutzte Tischeinlage ersetzen.

Keine Sägeblätter benutzen die beschädigt oder verformt sind.

Der Grundkörper des Sägeblattes darf nicht dicker und die Schränkung nicht kleiner als die Dicke des Spaltkeils sein. Spaltkeil nicht entfernen.

Ein für den zu schneidenden Werkstoff geeignetes Sägeblatt auswählen.

Sägeblätter, die nicht den Kenndaten in dieser Gebrauchsanweisung entsprechen, dürfen nicht verwendet werden.

Es dürfen nur Werkzeuge verwendet werden, die EN 847-1 entsprechen.

Nur ordnungsgemäß geschärfte Sägeblätter verwenden. Die auf dem Sägeblatt angegebene Höchstdrehzahl ist einzuhalten.

Keine aus Schnellarbeitsstahl gefertigten Sägeblätter verwenden.

Die Werkzeuge müssen in einem geeigneten Behälter transportiert und aufbewahrt werden.

## Wartung

 Vor Durchführung jeglicher Arbeiten am Gerät immer den Stecker aus der Steckdose ziehen.

Führen Sie vor Benutzung stets eine Sichtprüfung durch, um festzustellen, ob das Gerät, insbesondere Netzkabel und Stecker, beschädigt ist.

**WARNUNG** Das Gerät darf nicht benutzt werden falls es beschädigt ist oder die Sicherheitseinrichtungen defekt sind.

Falls das Gerät defekt ist, hat die Reparatur ausschließlich durch den Kundendienst zu erfolgen.

Nur Originalzubehör und Originalersatzteile verwenden.

Nur ein regelmäßig gewartetes und gut gepflegtes Gerät kann ein zufriedenstellendes Hilfsmittel sein. Wartungs- und Pflegemängel können zu unvorhersehbaren Unfällen und Verletzungen führen.

## Gewährleistung

Die Gewährleistungszeit beträgt 12 Monate bei gewerblicher Nutzung, 24 Monate für Verbraucher und beginnt mit dem Zeitpunkt des Kaufs des Gerätes.

Die Gewährleistung erstreckt sich ausschließlich auf Mängel, die auf Material- oder Herstellungsfehler zurückzuführen sind. Bei Geltendmachung eines Mangels im Sinne der Gewährleistung ist der original Kaufbeleg mit Verkaufsdatum beizufügen.

Von der Gewährleistung ausgeschlossen sind unsachgemäße Nutzung, wie z. B. Überlastung des Gerätes, Gewaltanwendung, Beschädigungen durch Fremdeinwirkung, Fremdkörper, sowie Nichtbeachtung der Gebrauchs- und Aufbauanleitung und normaler Verschleiß.

## Service

Sie haben technische Fragen? Eine Reklamation? Benötigen Ersatzteile oder eine Bedienungsanleitung? Auf der Homepage der Firma Güde GmbH & Co. KG ([www.guede.com](http://www.guede.com)) im Bereich Service helfen wir Ihnen schnell und unbürokratisch weiter. Bitte helfen Sie uns Ihnen zu helfen. Um Ihr Gerät im Reklamationsfall identifizieren zu können benötigen wir die Seriennummer sowie Artikelnummer und Baujahr. Alle diese Daten finden Sie auf dem Typenschild. Um diese Daten stets zur Hand zu haben, tragen Sie diese bitte unten ein.

Seriennummer::









Artikelnummer::

Baujahr::

## Wichtige Kundeninformation

Bitte beachten Sie, dass eine Rücksendung innerhalb oder auch außerhalb der Gewährleistungszeit grundsätzlich in der Originalverpackung erfolgen sollte. Durch diese Maßnahme werden unnötige Transportschäden und deren oft strittige Regelung wirkungsvoll vermieden. Nur im Originalkarton ist Ihr Gerät optimal geschützt und somit eine reibungslose Bearbeitung gesichert.

## Technical Data

<b>Circular table saw</b> .....	<b>TK 2400 ECO</b>
Art. No. ....	55166
 Service connection .....	230 V~ 50 Hz
 Rated input .....	1500 W
 Idle speed .....	5700 min <sup>-1</sup>
 Saw blade dia. x hole dia. ....	250 x 30 mm, HM 24 Z
 Cutting depth max. 90° .....	75 mm
 Cutting depth max. 45° .....	48 mm
 Weight .....	24,2 kg
 Dimensions LxWxH (in mm) .....	950 x 640 x 900 mm

### Noise and Vibration Information

Sound pressure level L <sub>pA</sub> <sup>(1),2)</sup> .....	87,3 dB (A)
Guaranteed sound power level L <sub>WA</sub> <sup>(2)</sup> .....	99,5 dB (A)

Wear ear protectors!

<sup>1)</sup> Measured according to EN ISO 11202:1995/AC:1997, under load, Uncertainty K=3 dB (A)



Read and understand the operating instructions before using the appliance. Abide by all the safety measures stated in the service manual. Act responsibly toward third parties. In case of any doubts about connection and operation refer please to our customer center

### Specified Conditions Of Use

The circular saw is only intended to cut wood and wood like products.

Do not use this product in any other way as stated for normal use.

Not observing general regulations in force and instructions from this manual does not make the manufacturer liable for damages.

### Power tool description

1. Saw disc cover
2. Saw disc
3. Mitre cut stop
4. Bench extension
5. Bench extension prop
6. Parallel stop clamping lever
7. Scale
8. Base
9. Saw disc height readjustment
10. Saw disc turning readjustment
11. Emergency switch
12. Turning readjustment lock lever
13. Magnifying glass
14. Mitre cut stop

15. Exhaust hose
16. Exhaust throat
17. Cutting wedge
18. Overload protection
19. scale

### Requirements for operating staff

The operating staff must carefully read the Operating Instructions before using the appliance.

Because wrong using of the appliance can be risky, only competent persons are allowed to operated it.

Operator must be trained properly concerning adjustment, operation and appliance using.

**Qualification:** : Apart from the detailed instructions by a professional, no special qualification is necessary for appliance using.

**Minimum age:** : Persons over 18 years of age can only work on the appliance. An exception includes youngsters trained in order to reach knowledge under supervision of the trainer during occupational education.

**Training:** : Using the appliance only requires corresponding training by a professional or the Operating Instructions. No special training is necessary.

The operator is responsible for accidents or risks to third parties.

## Residual risks

### **Danger of injury !**

Always keep hands away from the path of the saw blade.

In spite of compliance with all relevant design regulations, dangers may still present themselves when the machine is operated, e.g.:

- work piece parts being thrown off
- parts of damaged tools being thrown off
- noise emissions
- wood dust emissions

## Emergency procedure

Conduct a first-aid procedure adequate to the injury and summon qualified medical attendance as quickly as possible. Protect the injured person from further harm and calm them down. For the sake of eventual accident, in accordance with DIN 13164, a workplace has to be fitted with a first-aid kit. It is essential to replace any used material in the first-aid kit immediately after it has been used.

If you seek help, state the following pieces of information::

1. Accident site
2. Accident type
3. Number of injured persons
4. Injury type(s)

## Disposal

The disposal instructions are based on icons placed on the appliance or its package. The description of the meanings can be found in the "Marking" chapter.

### Transport packaging disposal

The packaging protects the appliance against damage during transport. The packaging materials are usually selected depending on their environment friendliness and disposal manner and can therefore be recycled. Returning the packaging into circulation sav

Do not dispose electric appliances as household refuse. According to the European Directive No. 2002/96/EG on waste electrical and electronic equipment and based on including this Directive in the national law, separate collection of worn electrical equip

## Symbols



Caution!



Read the Operating Instructions



Before carrying out any work on the machine, disconnect the plug from the socket.



Wear ear protectors!  
Wear eye protective goggles !



Wear protective gloves !



Always keep hands away from the path of the saw blade.



Protect against humidity  
Never expose tool to rain.



Cable pulling / transport prohibited



Forbidden operation for persons with chainlet



Forbidden operation for persons with long hair.



Keep distance of persons  
Observe to keep out of dangerous zone



Warning against dangerous electric voltage



Warning against hand injuries



Warning against bounced subjects



Any damaged or disposed electric or electronic devices must be delivered to appropriate collection centres.



Protect against humidity



This side up

## General instructions for electric tools

### Warning

Read all safety instructions and manuals. Failure to follow the safety instructions and manuals may result in electric shock, fire and/or serious injuries.

### **Save all warnings and instructions for future reference.**

The term „electric tools“ used in the safety instructions refers to electricity-powered tools (including electric cable) and battery-powered tools (without electric cable).

#### 1) Safety in the place of work

- a) Keep the place of your work clean and well lit. Mess or an unlit workplace may lead to injuries. **To prevent tripping, remove any obstacles on the site.**  
When being operated, the machine must stand on a horizontal and flat surface and the floor around the machine must be flat, well-maintained and with no waste, such as sawdust and cuttings. Make sure there is nobody present in the dangerous area. The minimum distance is 3 m.
- b) Do not work with electric tools in conditions with flammable liquids, gases or dust. Electric tools produce sparks able to ignite dust or fumes.
- c) Keep children and other persons outside the place where the electric tools are used. When not concentrated, you may lose control over the machine.

#### 2) Electrical safety

- a) The plug of an electric tool must strictly correspond to the socket. The plug must not be altered in any case. Do not use any adapters together with earthed electric tools. Unaltered plugs and appropriate sockets reduce the risk of electric shock.
- b) Prevent contact of your body with earthed surfaces, such as tubes, heating, cookers and fridges. There is an increased risk of electric shock if your body is earthed.
- c) Do not expose electric tools to rain and moisture. Water entered in electric tools increases the risk of electric shock.
- d) Do not use the cable in conflict with its designation, to carry or hang electric tools or to pull the plug out of socket. Protect the cable against high temperatures, oil, sharp edges or moving parts of the machine. Damaged or entangled cables increase the risk of electric shock.
- e) When working with electric tools outdoors, use extension cables suitable for outdoor use. Using an extension cable suitable for outdoor use reduces the risk of electric shock.
- f) If operating electric tools in wet conditions cannot be avoided, use a safety switch against stray current. Using a safety switch against stray current reduces the risk of electric shock.

#### 3) Safety of persons

- a) Be careful, pay attention to what you are doing and use common sense when working with electric tools. Do not use electric tools when you are tired or under the influence of drugs, alcohol or pharmaceuticals. A moment of inattention when using electric tools may lead to serious injuries.
- b) Use personal protective equipment and protective glasses at all times. Using personal protective equipment, such as the respirator, non-slip shoes, protective helmet or ear protectors, depending on the type and use of electric tools, reduces the risk of injuries.
- c) Prevent the machine from unintentional starting. Before plugging and/or connecting the machine to battery, handling or carrying, make sure the electric tools are switched off. Having a finger on the switch when carrying the electric tool or when the machine is on when plugging it may lead to injuries.
- d) Before starting any electric tool, remove any adjusting wrenches and screwdrivers. A tool or a wrench present in the rotating part of the machine may lead to injuries.
- e) Avoid any abnormal body posture. Provide good stability and keep balance at all times. By this, electric tools are better controlled in unexpected situations.
- f) Wear appropriate clothing. Do not wear loose clothing and jewels. Keep hair, clothing and gloves out of rotating parts. Loose clothing, jewels and long hair may get caught by moving parts.
- g) If dust exhausters and catchers are to be installed, make sure they are fitted and used properly. Using a dust exhauster may reduce the exposure to dust.

#### 4) Use and treatment of electric tools

- a) Do not overload the machine. Use appropriate electric tools for your work. Working with appropriate electric tools is better and safer when within the specified power range.
- b) Do not use electric tools with a defective switch. An electric tool that cannot be switched on or off is dangerous and must be repaired.
- c) Unplug the machine and/or remove the battery before any machine adjustment, replacement of accessory equipment and storing the machine. This safety measure prevents unintentional starting of the electric tool.
- d) Keep any electric tool that is not being used out of reach of children. The machine must not be used by persons not familiarised with its use and not having read these Instructions. Electric tools are dangerous if used by inexperienced persons.
- e) Treat electric tools carefully. Check whether the moving parts work perfectly and do not drag, whether not broken or damaged to such an extent

that functioning of electric tools could be affected. Have any damaged parts repaired before using the machine. Poor maintenance of electric tools is a cause of many injuries.

- f) Keep cutting tools sharp and clean. Properly maintained cutting tools with sharp cutting edges are less likely to bind and are easier to control.
  - g) Electric tools, accessory equipment, extensions, etc. to be used in accordance with these Instructions. Consider the working conditions and the activity being performed. Using electric tools for purposes other than those specified may lead to dangerous situations.
- 5) Service**
- a) Have your electric tools repaired by qualified authorised staff only, using original spare parts only. The safety of electric tools will be maintained by this.

## Safety instructions Circular table saw

 **Operation is only allowed with a safety switch against stray current (RCD max. stray current of 30mA).**

Wear ear protectors. Exposure to noise can cause hearing loss.

Warning Wear gloves when handling saw blades and rough materials.

Warning The dust produced when using this tool may be harmful to health. Do not inhale the dust. Use a dust absorption system and wear a suitable dust protection mask. Remove deposited dust thoroughly, e.g. with a vacuum cleaner.

The machine must be during operation inside buildings connected to external device dedusting chips and dust. Dedusting device must be put in operation prior the work start.

Before use check machine, cable, and plug for any damages or material fatigue. Repairs should only be carried out by authorised Service Agents.

Always use the protective shields on the machine. The protective equipment on the appliance is strictly prohibited to be disassembled, changed, used in conflict with the designation and it is prohibited to attach any protective equipment of other manufacturers. Check all screw and plug-in connections and protective equipment if firm and tightened properly and whether all moving parts are running smooth whenever the appliance is to be put into operation.

Any faults with the machine, including any related to the safeguard or the saw blades, must be reported to the persons in charge of safety as soon as the faults are discovered.

For security, use devices such as safety- and pressure device, guide slide, rip fence, etc.

During round timber cutting it is necessary to fix the workpiece against rotation by means of fixing tool

and use circular saw type suitable for cross cuts.

Do not use circular saws for cutting slots (grooves in workpiece).

Cutting rebates or grooves is only permitted with a suitable protective device fitted, e.g. a protective tunnel over the saw table.

Support large panels to minimise the risk of blade pinching and kickback. Large panels tend to sag under their own weight. Supports must be placed under the panel on both sides, near the line of cut and near the edge of the panel.

Warning Sawdust and splinters must not be removed while the machine is running.

Replace the table insert when worn

Do not use saw blades which are damaged or deformed

The teeth thickness, or the set of the teeth must be thicker than the body of the blade and the riving knife. Do not remove the riving knife.

It is necessary to select a saw blade which is suitable for the material being cut.

Do not use saw blades not corresponding to the key data given in these instructions for use.

Only use tools that meet standard EN 847-1.

Only use saw blades which have been properly sharpened. It is essential to adhere to the maximum speed specified on the saw blade.

Do not use saw blades made of high-speed steel.

Transport and store the tools in a suitable container;

## Maintenance

 Before carrying out any work on the machine, disconnect the plug from the socket.

Prior to every use, visually check the machine to rule out any defects, in particular on the power cable and the plug.

**WARNING** The machine must not be used under any circumstances if the machine or the safety devices are damaged.

Refer all servicing to customer service.

Use only original accessories and original spare parts.

Only a regularly maintained and treated appliance can serve as a satisfactory aid. Insufficient maintenance and care can lead to unforeseen accidents and injuries.

## Guarantee

Warranty period of 12 months applies to commercial use and 24 months applies to private use and commences on the day of purchase of the device.

The guarantee solely covers inadequacies caused by material defect or manufacturing defect. Original payment voucher with the sales date needs to be submitted for any claim in the guarantee period.

Warranty does not cover unprofessional use such as device overload, violent use, damage caused by third party or foreign materials, failure to comply with operations and assembly manual, and normal wear and tear.

## Service

Do you have any technical questions? Any claim? Do you need any spare parts or operating instructions? We will quickly help you and without needless bureaucracy at our web pages at [www.guede.com](http://www.guede.com) in the Servicing part. Please help us be able to help you. In order to identify your device in case of claim we need the serial No., product No. and year of production. All this data can be found on the type label. Please enter it here for future reference:

Serial No.::









Art. No.::

Year of production::

## Important information for the customer

Please be sure to know that returning the product in or after the warranty period must be made in the original packaging.

## Caractéristiques Techniques

<b>Scie circulaire de table</b> .....	<b>TK 2400 ECO</b>
N° de commande.....	55166
 Alimentation.....	230 V~ 50 Hz
 Puissance requise nominale .....	1500 W
 Nombre de tours lors de la marche à vide.....	5700 min <sup>-1</sup>
 Ø de la lame de scie et Ø de l'orifice.....	250 x 30 mm, HM 24 Z
 Profondeur de coupe max. 90° .....	75 mm
 Profondeur de coupe max. 45° .....	48 mm
 Poids.....	24,2 kg
 Dimensions LxLxH (en mm) .....	950 x 640 x 900 mm

### Informations sur le bruit et les vibrations

Niveau de pression acoustique  $L_{pA}^{(1), (2)}$  ..... 87,3 dB (A)

Niveau de puissance acoustique garanti  $L_{WA}^{(2)}$  ..... 99,5 dB (A)

Portez une protection auditive!

<sup>1)</sup> Mesuré selon EN ISO 11202:1995/AC:1997, en charge, Incertitude K=3 dB (A)



Lisez attentivement ce mode d'emploi avant la première utilisation de la pompe et assurez-vous de l'avoir bien compris. Respectez toutes les consignes de sécurité figurant dans le mode d'emploi. Comportez vous de façon responsable vis-à-vis d'autres personnes.

Si vous avez des doutes en ce qui concerne le branchement et l'utilisation de l'appareil, contactez le service clients.

## Utilisation Conforme à la destination

N'utilisez la scie circulaire de table que pour scier du bois ou des produits en bois.

Ce dispositif peut être utilisé uniquement dans le but indiqué.

Le fabricant décline toute responsabilité en cas de non respect des dispositions des règles en vigueur et des dispositions indiquées dans ce mode d'emploi.

## Description de la machine

1. Capot de la lame de scie
2. Lame de scie
3. Butée pour coupe à onglet
4. Rallonge de table
5. Support de l'élargissement de table
6. Levier de serrage pour le butée parallèle
7. Échelle
8. Bâti
9. Modification de la hauteur de la lame de scie
10. Modification des rotations de la lame de scie
11. Interrupteur d'arrêt d'urgence

12. Levier de blocage du changement des rotations
13. Loupe
14. Butée pour coupe à onglet
15. Tuyau d'aspiration
16. Goulot d'aspiration
17. Couteau diviseur
18. Sécurité contre
19. échelle

## Opérateur

L'opérateur doit lire attentivement la notice avant d'utiliser l'appareil.

L'utilisation incorrecte de l'appareil peut engendrer de grands risques, par conséquent, seules les personnes compétentes peuvent être familiarisées avec son utilisation.

L'utilisateur doit être suffisamment formée en matière de réglage, de la manipulation et de l'utilisation de l'appareil.

**Qualification:** Mis à part l'instruction détaillée par un spécialiste, aucune autre qualification spécifique n'est requise.

**Âge minimal:** L'appareil peut être utilisé uniquement par des personnes de plus de 18 ans. Exception faite des adolescents manipulant l'appareil dans le cadre de l'enseignement professionnel sous la surveillance du formateur.

**Formation:** L'utilisation de l'appareil nécessite uniquement l'instruction par un spécialiste, éventuellement par la notice. Une formation spéciale n'est pas nécessaire.

L'utilisateur est responsable des accidents et dangers vis-à-vis de tierces personnes.



## Risques résiduels

### ⚠ Risque de blessures!

Ne jamais mettre les mains dans la zone de la lame de scie.

Certains risques restent inhérents à la conduite de la machine, malgré le respect de toutes les prescriptions de sécurité, comme par exemple :

- projection de morceaux de pièce travaillée
- projection de pièces d'outils endommagés
- émission acoustique
- émission de poussière de bois

## Conduite en cas d'urgence

Effectuez les premiers gestes de secours et appelez rapidement les premiers secours. Protégez le blessé d'autres blessures et calmez-le. Pour des raisons de risque d'accident, le lieu de travail doit être équipé d'une armoire à pharmacie selon DIN 13164. Il est nécessaire de compléter immédiatement le matériel pris dans l'armoire à pharmacie.

Si vous appelez les secours, fournissez les renseignements suivants:

1. Lieu d'accident
2. Type d'accident
3. Nombre de blessés
4. Type de blessure

## Liquidation

Les consignes de liquidation résultent des pictogrammes indiqués sur l'appareil ou sur l'emballage. La description des significations individuelles se trouve dans le chapitre « Indications sur l'appareil ».

### Liquidation de l'emballage de transport

L'emballage protège l'appareil de l'endommagement lors du transport. En général, le matériel d'emballage est choisi de façon à ce qu'il réponde aux règles de protection de l'environnement et de liquidation des déchets, par conséquent, il peut être recyclé.

Ne jetez pas les appareils électriques dans les déchets domestiques. Conformément à la directive européenne 2002/96/EG sur les appareils électriques et électroniques usagés et sur le transfert vers le droit national, les appareils électriques usagés doivent

## Symboles



Attention!



Lisez le mode d'emploi avant l'utilisation.



Avant toute intervention sur la pompe, retirez d'abord la fiche du câble d'alimentation de la prise.



Portez une protection auditive!  
Portez des lunettes de protection!



Portez des gants de protection !



Ne jamais mettre les mains dans la zone de la lame de scie.



Protégez de l'humidité  
Ne pas exposer la machine à la pluie.



Défense de tirer sur le câble / de transporter l'appareil par le câble



Défense de manipuler l'appareil avec une chaîne au cou



Défense d'utiliser l'appareil avec des cheveux longs



Distance des personnes  
Veillez à ce que personne ne se trouve dans la zone dangereuse.



Avertissement : tension électrique dangereuse



Danger de blessure des mains



Avertissement - projection d'objets



Déposez les appareils électriques ou électroniques défectueux et/ou destinés à liquidation au centre de ramassage correspondant.



Protégez de l'humidité



Sens de pose

## Consignes générales relatives aux outils électriques

### ⚠ Avertissement

Lisez toutes les consignes de sécurité et notices. Le

non respect des consignes de sécurité et des notices peut engendrer une électrocution, un incendie et/ou des blessures graves.

### **Bien garder tous les avertissements et instructions.**

Le terme „outil électrique“ utilisé dans les consignes de sécurité se rapporte aux outils électriques sur secteur (avec câble électrique) ou sur accumulateur (sans câble électrique).

#### **1) Sécurité sur le lieu de travail**

a) Maintenez votre lieu de travail en ordre ! Le désordre sur le lieu de travail ou un lieu de travail mal éclairé peut provoquer des blessures.

#### **Pour éviter tout risque de trébuchement, retirez tous les obstacles de la zone de travail.**

La machine doit reposer pendant le fonctionnement sur un sol horizontal et droit et le sol autour de la machine doit être droit, bien entretenu et sans déchets tels que sciures et copeaux.

Veillez à ce que personne ne se trouve dans la zone dangereuse. La distance minimale s'élève à 3 m.

b) N'utilisez pas les outils électriques dans un environnement avec risque d'explosion, contenant des liquides, gaz ou poussières inflammables. Les outils électriques provoquent la formation d'étincelles pouvant enflammer la poussière ou les vapeurs.

c) Éloignez les enfants et d'autres personnes de la zone d'utilisation de l'outil électrique. Toute distraction peut provoquer la perte du contrôle de l'appareil.

#### **2) Sécurité électrique**

a) La fiche de l'outil électrique doit précisément correspondre à la prise. Il est strictement interdit de changer la fiche. N'utilisez aucun adaptateur avec l'outil électrique mis à la terre. Les fiches non modifiées et les prises adéquates réduisent le risque d'électrocution.

b) Évitez le contact du corps avec les parties mises à la terre, telles que conduites, chauffage, cuisinières et réfrigérateurs. Lorsque votre corps est mis à la terre, le risque d'électrocution augmente.

c) N'exposez pas les outils électriques à la pluie et à l'humidité. La pénétration de l'eau à l'intérieur de l'outil électrique augmente le risque d'électrocution.

d) N'utilisez pas le câble en désaccord avec sa destination pour porter l'outil électrique, pour l'accrocher ou pour retirer la fiche de la prise. Protégez le câble des températures excessives, de l'huile, des bords tranchants ou des pièces mobiles de la machine. Les câbles endommagés ou emmêlés augmentent le risque d'électrocution.

e) Si vous utilisez l'outil électrique à l'extérieur, utilisez des rallonges convenant à l'utilisation à l'extérieur. L'utilisation d'une rallonge prévue pour l'utilisation extérieure réduit le risque d'électrocution.

f) Lorsqu'il est impossible d'éviter l'utilisation de l'outil électrique dans un environnement humide, utilisez un disjoncteur-différentiel. L'utilisation d'un disjoncteur différentiel réduit le risque d'électrocution.

#### **3) Sécurité des personnes**

a) Soyez attentifs, faites attention à ce que vous faites, utilisez le bon sens lors du travail avec un outil électrique. N'utilisez pas l'outil électrique si vous êtes fatigué, sous l'influence de drogues, d'alcool ou de médicaments. Un instant d'inattention lors de l'utilisation d'outils électriques peut provoquer de graves blessures.

b) Portez des accessoires de protection personnels et toujours des lunettes de protection. Le port d'accessoires de protection personnels tels que masque, chaussures de sécurité antidérapantes, casque ou protection auditive en fonction du type et de l'utilisation de l'outil électrique réduit le risque de blessures.

c) Évitez la mise en marche accidentelle. Avant de brancher l'outil électrique au secteur et/ou sur l'accumulateur, avant de le saisir ou de le porter, vérifiez s'il est arrêté. Le port de l'outil électrique avec doigt sur l'interrupteur ou le branchement de l'outil au secteur avec interrupteur mis en marche, peut provoquer des blessures.

d) Avant de mettre l'outil électrique en marche, retirez toutes les clés de réglage et tournevis. Un outil ou clé se trouvant dans la partie rotative de l'appareil peut provoquer des blessures.

e) Évitez des postures anormales. Veillez à une bonne stabilité et maintenez l'équilibre. Ainsi, vous pourrez mieux contrôler l'outil électrique dans des situations inattendues.

f) Portez une tenue adéquate. Ne portez pas de vêtements larges et bijoux. Éloignez les cheveux, les vêtements et les gants des parties mobiles. Les vêtements larges, bijoux ou cheveux longs peuvent être accrochés par les parties mobiles.

g) En cas de montage d'aspirateurs et de capteurs de poussière, veillez à ce qu'ils soient branchés et correctement utilisés. L'utilisation d'un aspirateur de poussières peut réduire le risque provoqué par la poussière.

#### **4) Utilisation et entretien d'outils électriques**

a) Ne surchargez pas la machine. Utilisez pour votre travail l'outil électrique adéquat. Un outil électrique adéquat vous permettra de travailler mieux et plus en sécurité dans la gamme de puissance indiquée.

b) N'utilisez pas l'outil électrique avec interrupteur endommagé. Un outil électrique impossible de mettre en marche ou d'arrêter est dangereux et doit être réparé.

- c) Avant tout réglage, remplacement des pièces d'accessoires et mise hors service de l'appareil, retirez la fiche de la prise et/ou retirez l'accumulateur. Cette mesure de sécurité permet d'éviter la mise en marche accidentelle de l'outil électrique.
  - d) Rangez les outils électriques non utilisés hors de portée des enfants. L'appareil ne doit pas être utilisé par des personnes ne connaissant pas son fonctionnement et n'ayant pas lu ces consignes. Un outil électrique dans les mains d'une personne non expérimentée est dangereux.
  - e) Entretenez bien les outils électriques. Contrôlez si les pièces mobiles fonctionnent parfaitement et ne coincent pas, si elle ne sont pas fissurées ou endommagées au point d'influencer négativement le fonctionnement de l'outil électrique. Faites réparer les pièces endommagées avant l'utilisation de l'appareil. Un entretien incorrect de l'outil électrique est la cause de nombreux accidents.
  - f) Maintenez les outils de coupe aiguisés et propres. Des outils soigneusement entretenus avec des bords tranchants bien aiguisés se coincent moins souvent et peuvent être guidés plus facilement.
  - g) Utilisez les outils électriques, accessoires, embouts, etc. en conformité avec ces consignes. Prenez en considération les conditions de travail et l'activité réalisée. L'utilisation d'outils électriques dans d'autres buts que ceux indiqués dans la notice peut provoquer des situations dangereuses.
- 5) Service**
- a) Confiez la réparation de vos outils électriques uniquement à un personnel qualifié agréé utilisant des pièces détachées d'origine. Ainsi, vous êtes sûr que la sécurité de l'outil électrique sera conservée.

## Consignes de sécurité Scie circulaire de table

 **Portez une protection auditive! Le bruit peut endommager l'audition. Porter des gants lors de la manipulation des lames de scie et des matériaux bruts.**

Portez une protection auditive! Le bruit peut endommager l'audition.

Avertissement Porter des gants lors de la manipulation des lames de scie et des matériaux bruts.

Avertissement La poussière formée lors du travail est souvent nocive pour la santé, par conséquent, évitez de la respirer. Utilisez un dispositif d'aspiration de poussières et porter en plus un masque de protection approprié. Éliminez soigneusement les dépôts de poussières, p. ex. en les aspirant.

Lorsque la machine est utilisée dans des pièces fermées, il est nécessaire de la raccorder à une aspiration externe de copeaux et poussières. Le dispositif d'aspiration doit être mis en marche avant le début du travail.

Avant toute utilisation, vérifiez que la machine, le câble d'alimentation, le câble de rallonge et la fiche ne sont pas endommagés ni usés. Le cas échéant, les faire remplacer par un spécialiste.

Il est absolument impératif d'utiliser le dispositif de protection de la machine.

Il est strictement interdit de démonter, de changer les dispositifs de protection situés sur l'appareil ou de les utiliser en désaccord avec leur destination ou de fixer d'autres dispositifs de protection d'autres fabricants. Avant chaque mise en marche, contrôlez tous les raccords à vis et encastrables, ainsi que les dispositifs de protection, du point de vue de fixation correcte et de marche facile de toutes les pièces mobiles. Les défauts dans la machine, y compris le dispositif de protection ou les lames de scie, doivent être signalés à la personne responsable de la sécurité dès qu'ils sont constatés.

Pour un travail sûr, utiliser des dispositifs tels que dispositifs de protection et de pression, plaque de butée, poussoir d'alimentation, etc.

Lors du sciage transversal du bois rond, il est nécessaire de protéger la pièce à travailler des rotations à l'aide du patron ou du dispositif de maintien et d'utiliser une lame de scie appropriée pour les coupes transversales.

Les scies circulaires ne doivent pas être utilisées pour le tenonnage (rainure à l'extrémité de la pièce).

L'encoche et le rainurage sont autorisés uniquement avec un dispositif de protection approprié, p. ex. un dispositif de protection à tunnel au-dessus de la table de scie.

Soutenir des grands panneaux afin d'éliminer le risque de rebond causé par le serrage de la lame de scie. Les grands panneaux risquent de s'arquer sous leur propre poids. Les panneaux doivent être soutenus des deux côtés, près de la fente de la scie ainsi qu'aux bords des panneaux.

Avertissement Ne jamais enlever les copeaux ni les éclats lorsque la machine est en marche.

Remplacer la garniture de table si elle est usée.

Ne pas utiliser de lames de scie endommagées ou déformées.

L'épaisseur du corps de la lame de scie et l'écartement des dents ne doivent pas être inférieurs que l'épaisseur du coin. Ne démontez jamais le coin.

Choisir une lame de scie qui convient au matériau à couper.

Il est interdit d'utiliser de lames de scie qui ne correspondent pas aux paramètres indiqués dans ce mode d'emploi.

Utiliser uniquement des outils conformes à EN 847-1.

Utiliser uniquement des lames de scie affûtées en bonne et due forme. La vitesse de rotation maximale indiquée sur la lame de scie doit être respectée.

Ne pas utiliser de lame de scie fabriquées en acier à coupe rapide.

Les outils doivent être transportés et conservés dans un récipient approprié.

## Entretien

 Avant de procéder à n'importe quelle intervention sur l'appareil, débranchez la fiche du câble d'alimentation de la prise.

Avant chaque utilisation, effectuer un contrôle visuel afin de détecter d'éventuelles détériorations de l'appareil et notamment du câble d'alimentation et de sa fiche.

**AVERTISSEMENT** Ne pas mettre en marche la pompe en cas de détériorations constatées sur la pompe ou sur les dispositifs de sécurité.

Les réparations d'un appareil défectueux doivent être réalisées exclusivement par le service après-vente. Utiliser uniquement des accessoires et des pièces de rechange d'origine.

Seul un appareil régulièrement entretenu et traité peut donner satisfaction. Un entretien insuffisant peut engendrer des accidents et des blessures

## Garantie

La durée de la garantie est de 12 mois en cas d'une utilisation industrielle et de 24 mois pour le consommateur final. La période de garantie commence à courir à compter de la date d'achat de l'appareil.

La garantie concerne exclusivement les imperfections provoquées par le défaut du matériel ou le défaut de fabrication. En cas de réclamation pendant la durée de la garantie, il est nécessaire de joindre l'original du justificatif d'achat avec la date d'a

La garantie ne couvre pas une utilisation incompétente, telle que surcharge de l'appareil, utilisation de force, endommagement par une personne étrangère ou un objet étranger, non respect du mode d'emploi et du mode de montage et usure normale.

## Service

Vous avez des questions techniques ? Une réclamation ? Vous avez besoin de pièces détachées ou d'un mode d'emploi ? Nous vous aiderons rapidement et sans bureaucratie inutile par l'intermédiaire de nos pages Web [www.guede.com](http://www.guede.com) dans la rubrique Service. Aidez-nous pour que nous puissions vous aider. Pour identifier votre appareil en cas de réclamation, nous avons besoins du numéro de série, numéro de produit et l'année de fabrication. Toutes ces informations se trouvent sur la plaque signalétique. Pour avoir ces informations toujours à porté de main, veuillez les inscrire ici :

Numéro de série::









Numéro de commande ::

Année de fabrication::

## Informations importantes pour le client.

Nous vous informons que l'appareil doit être retourné pendant la durée de la garantie ou après la garantie dans son emballage d'origine. Cette mesure permet d'éviter efficacement l'endommagement inutile lors du transport. L'appareil est protégé de façon optimale seulement dans l'emballage d'origine et son traitement continu est ainsi assuré.

## Dati Tecnici

<b>Sega circolare da tavola</b> .....	<b>TK 2400 ECO</b>
Cod. ord.:.....	55166
 Allacciamento .....	230 V~ 50 Hz
 Potenza assorbita nominale .....	1500 W
 Numero dei giri a vuoto .....	5700 min <sup>-1</sup>
 Diametro lama x foro lama .....	250 x 30 mm, HM 24 Z
 Massima profondità di taglio 90° .....	75 mm
 Massima profondità di taglio 45° .....	48 mm
 Peso .....	24,2 kg
 Dimensioni Lx LxH (in mm).....	950 x 640 x 900 mm

Informazioni sulla rumorosità/sulle vibrazioni

Livello di rumorosità  $L_{pA}^{1),2)}$  ..... 87,3 dB (A)

Livello di potenza sonora garantito  $L_{WA}^{2)}$  ..... 99,5 dB (A)

Utilizzare le protezioni dell'udito!

<sup>1)</sup> Misurato conf. EN ISO 11202:1995/AC:1997, a carico, Incertezza della misura K=3 dB (A)



Usare l'apparecchio solo dopo aver letto con attenzione e capito le istruzioni per l'uso. Rispettare tutte le istruzioni di sicurezza riportate nel Manuale. Comportarsi con cura verso le altre persone. In caso dei dubbi sul collegamento ed uso dell'apparecchio, rivolgersi cortesemente al CAT.

14. Arresto di falciata
15. Flessibile d'aspirazione
16. Boccone aspirante
17. Cuneo da spaccatura
18. E' stato attivato il fusibile di protezione
19. scala

## Uso in conformità alla destinazione

Utilizzare la sega circolare da tavola soltanto per tagliare il legno e prodotti di legno

Questo impianto può essere utilizzato solo per lo scopo indicato.

All'inadempimento delle istituzioni delle direttive generalmente valide e delle istituzioni nel presente Manuale il costruttore non assume alcuna responsabilità dei danni.

## Descrizione dell'elettrotensile

1. Carter del disco da taglio
2. Disco da taglio
3. Arresto di falciata
4. Allargamento del tavolo
5. Montatoio dell'allargamento tavolo
6. Leva di fissaggio dell'arresto parallelo
7. Scala
8. Zoccolo
9. Cambio altezza x disco da taglio
10. Cambio rotazione per disco da taglio
11. Interruttore d'emergenza
12. Leva d'arresto x cambio rotazione
13. Lente

## Requisiti all'operatore

L'operatore è obbligato, prima di usare la macchina, leggere attentamente il Manuale d'Uso.

All'uso scorretto e profano dell'apparecchio originano i gravi rischi riferiti all'esso, perciò devono essere istruite sull'uso solo le persone adatte.

L'operatore deve essere opportunamente istruito sulla regolazione, manipolazione e l'uso dell'apparecchio.

**Qualifica:** Oltre le istruzioni dettagliate del professionista, per uso della macchina non è necessaria alcuna qualifica speciale.

**Età minima:** Possono lavorare con l'apparecchio solo le persone che hanno raggiunto 18 anni.

L'eccezione rappresenta lo sfruttamento dei minorenni per lo scopo dell'addestramento professionale per raggiungere la pratica sotto controllo dell'istruttore.

**Istruzioni:** L'uso dell'apparecchio richiede solo le adeguate istruzioni del professionista rispettivamente leggere il Manuale d'Uso. Non sono necessarie le istruzioni speciali.

L'operatore è responsabile verso i terzi degli incidenti oppure pericoli.

## Rischi residui

### Pericolo delle ferite!

Mai mettere le mani nella zona della lama da taglio.

Nonostante siano state rispettate tutte le relative prescrizioni, all'uso della sega possono originarsi i pericoli, per esempio:

- lancio delle parti del pezzo in lavorazione
- lancio delle parti dell'utensile danneggiato
- emissioni acustiche
- formazione della polvere di legno.

## Comportamento in caso d'emergenza

Applicare il pronto soccorso relativo all'incidente e rivolgersi più rapidamente al medico qualificato. Proiettare il ferito agli ulteriori incidenti e tranquillizzarlo. Con riferimento alla DIN 13164, il luogo di lavoro deve essere sempre dotato della cassetta di pronto soccorso per eventuali incidenti. Il materiale utilizzato deve essere aggiunto immediatamente.

In caso di richiesta del pronto soccorso comunicare le seguenti informazioni:

1. Luogo dell'incidente
2. Tipo dell'incidente
3. Numero dei feriti
4. Tipo della ferita

## Smaltimento

Le istruzioni per lo smaltimento derivano dai pittogrammi attaccati sull'apparecchio e sull'imballo. La descrizione dei singoli significati riporta il capitolo „Segnaletica“.

### Smaltimento dell'imballo da trasporto

L'imballo protegge l'apparecchio contro i danni durante il trasporto. I materiali d'imballo sono scelti a seconda la tutela dell'ambiente ed il modo di smaltimento, perciò possono essere riciclati. Il ritorno dell'imballo in circolazione dei materiali ri

Non smaltire gli apparecchi elettrici come i rifiuti comunali. Secondo la Direttiva 2002/96/CE sui vecchi apparecchi elettrici ed elettronici ed applicazione in legislazione nazionale, deve essere realizzata la raccolta in separazione di tali apparecchi e

## Simboli



Attenzione!



Prima dell'uso leggere il Manuale d'Uso



Prima di eseguire lavori di qualsiasi tipo sull'apparecchio levare sempre la spina dalla presa di corrente.



Utilizzare le protezioni dell'udito!  
Utilizzare gli occhiali di protezione!



Utilizzare i guanti di protezione!



Mai mettere le mani nella zona della lama da taglio.



Proteggere all'umidità  
Non esporre la macchina alla pioggia.



E' vietato tirare il cavo / trasporto sul cavo



Divieto della manovra con la catenella



Divieto della manovra con i capelli lunghi



Distanza dalle persone  
Attendersi a che non stia nessuno nella zona pericolosa.



Avviso alla pericolosa tensione elettrica



Avviso alle ferite sulle mani



Avviso agli oggetti lanciati



Gli apparecchi elettrici/elettronici difettosi e/o da smaltire devono essere consegnati ai centri autorizzati.



Proteggere all'umidità



L'imballo deve essere rivolto verso alto

## Istruzioni generali per l'uso degli elettrodomestici

### ⚠ Avvertenza

Leggere tutte le istruzioni di sicurezza e manuali d'uso. Il mancato rispetto delle istruzioni di sicurezza e manuali d'uso può provocare delle scosse elettriche, incendio e/o gravi infortuni.

### Conservare tutte le avvertenze di pericolo e le istruzioni operative per ogni esigenza futura.

La nozione di „elettrodomestici“ usato nelle istruzioni di sicurezza si riferisce agli elettrodomestici azionati tramite la tensione di rete (dotati da cavo elettrico) e agli elettrodomestici azionati tramite accumulatore (senza cavo elettrico).

### 1) Sicurezza sul luogo di lavoro

- a) Mantenere pulito e ben illuminato il proprio luogo di lavoro. La mancanza di pulizia o di luce nella zona di lavoro può provocare degli infortuni. **Mantenere libero il posto di lavoro da oggetti che potrebbero provocare l'inciampamento.** L'apparecchio deve essere appoggiato, durante il lavoro, sul suolo orizzontale e piano e il pavimento attorno all'apparecchio deve essere piano, ben mantenuto e privo di rifiuti quali ad es. trucioli e pezzi legnosi. Assicurarvi che nessuno si trovi nella zona di lavoro pericolosa. La minima distanza sicura è di 3 m.
- b) Non utilizzare elettrodomestici all'interno degli ambienti con il rischio di esplosione, dove si trovano dei liquidi, gas o polveri infiammabili. Gli elettrodomestici creano scintille che possono incendiare le polveri o vapori.
- c) Tenere lontani i bambini ed altre persone dalla zona di utilizzo dell'elettrodomestico. In caso di distrazione potete perdere il controllo dell'apparecchio.

### 2) Sicurezza elettrica

- a) La spina degli elettrodomestici deve risponderne correttamente alla presa. La spina non va assolutamente sostituita. Non utilizzare insieme all'utensile elettrico messo a terra alcun adattatore. Le spine non sostituite e le prese adatte riducono il rischio di scosse elettriche.
- b) Evitare il contatto del corpo con le superfici messe a terra quali tubi, riscaldamento, forni o frigoriferi. Se il vostro corpo è messo a terra, esiste un elevato rischio di scosse elettriche.
- c) Non esporre gli elettrodomestici alla pioggia ed umidità. L'entrata di acqua nell'elettrodomestico fa aumentare il rischio di scosse elettriche.
- d) Non utilizzare il cavo, in conflitto con il suo scopo, per portare l'elettrodomestico, per sospenderlo o per tirare la spina dalla presa. Proteggere il cavo contro le temperature alte, olio, spigoli vivi od organi mobili dell'apparecchio. I cavi danneggiati od aggrovigliati fanno aumentare il rischio di scosse elettriche.

- e) Se volete lavorare con il vostro elettrodomestico all'esterno, utilizzare il cavo di prolunga idoneo all'uso esterno. L'utilizzo del cavo di prolunga idoneo all'uso esterno diminuisce il rischio di scosse elettriche.
- f) Se non è possibile evitare l'utilizzo dell'elettrodomestico nell'ambiente umido, utilizzare il dispositivo di protezione contro le correnti di guasto. L'utilizzo del dispositivo di protezione contro le correnti di guasto diminuisce il rischio di scosse el

### 3) Sicurezza delle persone

- a) Fate attenzione a quello che state facendo, effettuare i lavori con gli elettrodomestici con buon senso. Non utilizzare gli elettrodomestici se siete stanchi o sotto influenza di droghe, alcool o medicine. Anche un solo momento di disattenzione durante l'utilizzo dell'elettrodomestico può provocare dei gravi infortuni.
  - b) Indossare i mezzi di protezione personali e sempre anche gli occhiali di protezione. L'uso dei mezzi di protezione individuale quali respiratore, scarpe antifuoristrada antiscivolo, casco o protezioni delle orecchie, in funzione al tipo e l'uso degli elettrodomestici, riduce il rischio di infortuni.
  - c) Evitare l'accensione involontaria dell'apparecchio. Accertarsi, prima di connettere la spina in rete e/o accumulatore, portando o tenendolo, che l'elettrodomestico sia disattivato. Se, portando l'elettrodomestico, tenete il dito sull'interruttore o se connettete la spina dell'apparecchio acceso alla presa, si possono provocare degli infortuni.
  - d) Prima di accendere l'elettrodomestico togliere via tutte le chiavi e cacciaviti di aggiustaggio. Un attrezzo o chiave che si trovi all'interno dell'organo rotante dell'apparecchio può provocare degli infortuni.
  - e) Evitare le posizioni inabituali per il vostro corpo. Lavorare con una buona stabilità e mantenere sempre l'equilibrio. In tal modo è possibile controllare meglio l'elettrodomestico nelle situazioni inaspettate.
  - f) Indossare i vestiti idonei. Non indossare capi troppo larghi e gioielli. Tenere i cappelli, vestiti e guanti lontano dagli organi mobili. I vestiti liberi, gioielli e cappelli lunghi possono essere afferrati dagli organi in movimento.
  - g) Se devono essere montate le cappe aspiranti e collettori di polveri, assicurarvi che essi sono ben collegati e correttamente utilizzati. L'utilizzo di una cappa aspirante può diminuire il pericolo delle polveri.
- ### 4) Uso e cura degli elettrodomestici
- a) Non sovraccaricare l'apparecchio. Utilizzare per il vostro lavoro solo gli elettrodomestici idonei. Si lavora meglio e più in sicuro con gli elettrodomestici idonei e rispettando la potenza indicata.
  - b) Non utilizzare elettrodomestici con interruttore guasto. L'elettrodomestico che non può essere spento od acceso è pericoloso e va riparato.

- c) Prima di ogni regolazione dell'apparecchio, applicazione degli accessori o della messa dell'apparecchio in deposito sconnettere la spina dalla prese e/o rimuovere l'accumulatore. Tale misura di sicurezza evita l'accensione involontaria di elettrotensili
- d) Mettere gli elettrotensili non usati fuori dalla portata dei bambini. L'apparecchio non va utilizzato dalle persone che non lo sanno manovrare e non hanno letto queste istruzioni. Ogni elettrotensile può essere pericoloso se utilizzato da persone inesperte.
- e) Prendere cura dell'elettrotensile. Controllare se gli organi funzionano perfettamente e se non risultano grippati, se non presentano rotture o danneggiamenti tali da poter influenzare, in modo attivo, il funzionamento del detto elettrotensile. Far riparare le parti danneggiate prima di iniziare ad utilizzare l'apparecchio. La causa di tanti infortuni sta proprio nella manutenzione scadente degli elettrotensili.
- f) Mantenere gli utensili da taglio sempre affilati e puliti. Gli utensili da taglio curati con particolare attenzione e con taglietti affilati s'incepano meno frequentemente e sono più facili da condurre.
- g) Utilizzare gli elettrotensili, accessori, adattatori, ecc. in conformità a queste istruzioni. Tenere conto delle condizioni di lavoro ed operazioni eseguite. L'utilizzo dell'elettrotensile agli scopi diversi da quelli riportati può provocare delle situazioni di pericolo.
- 5) Servizio**
- a) Fare riparare i vostri elettrotensili solo da personale qualificato autorizzato e solo con i pezzi di ricambio originali. In tal modo potete essere sicuri che la sicurezza degli elettrotensili rimane mantenuta.

## Istruzioni di sicurezza Sega circolare da tavola

 **L'esercizio è ammesso solo con l'interruttore di sicurezza alla corrente falsa (RCD max. corrente falsa 30 mA).**

Utilizzare la protezione dell'udito. L'esposizione prolungata al rumore senza protezione può causare danni sull'udito.

Avvertenza Indossare i guanti protettivi mentre si maneggiano le liste da sega e materiali grezzi.

Avvertenza La polvere formatasi durante il lavoro può essere dannosa per salute e si dovrebbe mai aspirare. Usare l'aspiratore della polvere ed utilizzare anche il respiratore. Rimuovere accuratamente i depositi polverosi, per esempio con un aspirapolvere.

L'esercizio della macchina nei locali chiusi, essa deve essere collegata all'aspirazione esterna delle schegge e della polvere. L'impianto d'aspirazione deve essere attivato prima di iniziare il lavoro.

Prima di ogni utilizzo controllare che l'apparecchio, cavo d'alimentazione, cavi da prolunga e la spina siano integri e senza danni. Le parti danneggiate devono essere controllate e riparate da un tecnico.

E' indispensabile utilizzare sempre i dispositivi di protezione dell'apparecchio.

E' severamente vietato smontare, modificare i dispositivi di protezione trovatisi sulla macchina, utilizzarli in controversia alla loro destinazione oppure montare i dispositivi di protezione degli altri produttori.

Prima di ogni messa in funzione controllare tutti i raccordi a vite e ad inserimento, anche i dispositivi di protezione, riguardando la rigidità e serraggio giusto e la funzione non disturbata di tutte le parti mobili. Guasti della macchina, inclusi quelli del dispositivo di protezione o delle lame della sega, devono essere segnalati alla persona responsabile della sicurezza, non appena vengono individuati.

Per un lavoro più sicuro, utilizzate sempre dispositivi di protezione, piastre di arresto e dispositivi di alimentazione.

Al taglio trasversale della legna tonda bisogna bloccare il pezzo in lavorazione contro la rotazione mediante una sagoma oppure un dispositivo da fermo ed utilizzare il disco da taglio adatto ai tagli trasversali.

Le seghe circolari non devono essere utilizzate per la l'intaglio (scanalatura terminata nel pezzo in lavorazione).

La creazione di battute o di scanalature è consentita soltanto con adeguato dispositivo di protezione, ad es. un dispositivo di protezione a tunnel sopra il banco di taglio.

Per eliminare il rischio di un contraccolpo dovuto al blocco di una lama di taglio, assicurare bene pannelli di dimensioni maggiori. Pannelli di dimensioni maggiori possono piegarsi sotto il peso proprio. In caso di pannelli è necessario munirli di supporti adatti su entrambi i lati, sia in vicinanza della fessura di taglio che a margine.

Avvertenza Non rimuovere trucioli o schegge mentre l'utensile è in funzione.

Sostituire inserti da banco consumati.

Non usare lame danneggiate o deformate.

Il corpo base della lama non deve essere maggiore e l'inclinazione non deve essere inferiore alla larghezza del cuneo. Non rimuovere il cuneo.

Scegliere una lama di sega adatta al materiale da tagliare.

Non utilizzare lame non corrispondenti alle specifiche riportate in queste istruzioni d'uso.

È consentito esclusivamente l'uso di utensili che corrispondono ai requisiti della norma EN 847-1.

Usare solo lame di sega debitamente affilate. Il numero massimo di giri indicato sulla lama della sega deve essere rispettato.

Non utilizzare lame di sega fatte in acciaio rapido.

Gli utensili devono essere trasportati e conservati in un contenitore adatto;



## Manutenzione

 Prima di eseguire i lavori di qualsiasi tipo sulla pompa sconnettere prima sempre la spina dalla presa di rete.

Prima di ogni uso effettuare un controllo visivo ed accertarsi che la pompa, in particolare il cavo di rete e la spina, non siano danneggiati. .

**AVVERTENZA** In caso dei danni sulla pompa oppure sui dispositivi di sicurezza della stessa, la pompa non deve essere utilizzata.

In caso di apparecchio difettoso, la riparazione deve essere eseguita dal CAT.

Utilizzare solo gli accessori e ricambi originali.

Solo l'apparecchio periodicamente mantenuto e curato può essere un'aiutante soddisfacente. La manutenzione e cura mancanti possono portare agli incidenti e ferite inaspettabili.

## Garanzia

Il periodo di garanzia è di 12 mesi in caso di uso industriale, di 24 mesi per i consumatori, e inizia a decorrere dalla data dell'acquisto dell'apparecchio.

La garanzia include esclusivamente gli inconvenienti dovuti dal difetto del materiale oppure dal difetto dalla produzione. Per la contestazione in garanzia occorre allegare l'originale del documento d'acquisto riportante la data di vendita.

Non rientra nella garanzia l'uso improprio quale ad es. sovraccarico dell'apparecchio, applicazione di una forza eccessiva, danneggiamento dovuto ad un intervento dei terzi o oggetti estranei, mancato rispetto del manuale d'uso e di montaggio e usura norm

## Servizio

Avete le domande tecniche? Contestazioni? Avete bisogno dei ricambi oppure del Manuale d'Uso? Sul nostro sito <http://www.guede.com/support>, nel settore Servizio, Vi aiuteremo velocemente ed in via non burocratica. Ci dareste la mano, per favore, per poter aiutar Vi? Per poter identificare il Vostro apparecchio nel caso di contestazione abbiamo bisogno del numero di serie, cod. ord. e l'anno di produzione. Tutte queste indicazioni troverete sulla targhetta della macchina. Per avere questi dati sempre disponibili, indicarli qui sotto, per favore:

N° serie::









Cod. ord.::

Anno di produzione::

## Informazioni importanti per il cliente

Facciamo presente che la restituzione in garanzia o anche dopo il periodo di garanzia va sempre fatta nell'imballaggio originale. Tale misura previene, in modo efficiente, il danneggiamento inutile durante il trasporto evitando i problemi durante il disbrigo del reclamo. L'apparecchio è protetto, in modo ottimale, solo nel suo imballaggio originale, quello che garantisce il disbrigo normale.

## Technische Gegevens

<b>tafelcirkelzaag</b> .....	<b>TK 2400 ECO</b>
Artikel-Nr. ....	55166
 Aansluiting .....	230 V~ 50 Hz
 Nominaal afgegeven vermogen .....	1500 W
 Onbelast toerental .....	5700 min <sup>-1</sup>
 Zaagblad ø x boring ø .....	250 x 30 mm, HM 24 Z
 Max. schroefdiepte 90° .....	75 mm
 Max. schroefdiepte 45° .....	48 mm
 Gewicht .....	24,2 kg
 Afmetingen LxBxH (in mm).....	950 x 640 x 900 mm

### Geluids-/trillingsinformatie

Geluidsdruk niveau L <sub>pA</sub> <sup>(1),2)</sup> .....	87,3 dB (A)
Gegarandeerd geluidsdruk niveau L <sub>WA</sub> <sup>(2)</sup> .....	99,5 dB (A)

Draag oorbeschermers!

<sup>1)</sup> Gemeten volgens EN ISO 11202:1995/AC:1997, belast, Onzekerheid K=3 dB (A)



Gebruik het apparaat pas nadat u de gebruiksaanwijzing gelezen en begrepen hebt. Let op alle, in de gebruiksaanwijzing aangegeven, veiligheidsinstructies. Gedraagt u zich verantwoord tegenover andere personen. Indien betreffende de aansluiting en het bedienen van het apparaat twijfels ontstaan, kunt u zich tot de klantendienst wenden.

12. Vastzethendel zwenkinstelling
13. Loep
14. Verstekaanslag
15. Afzuigslang
16. Afzuigaansluiting
17. Splijtwig
18. Overlastbeveiliging
19. scale

## Voorgeschreven Gebruik Van Het Systeem

Gebruik uw tafelcirkelzaag uitsluitend om hout en houtproducten te zagen.

Dit apparaat uitsluitend gebruiken voor normaal gebruik, zoals aangegeven.

Bij niet naleving van de bepalingen uit de algemeen geldende voorschriften, evenals van de bepalingen uit deze gebruiksaanwijzing, kan de producent voor schaden niet aansprakelijk gesteld worden.

## Beschrijving van het apparaat

1. Zaagbladbescherming
2. Zaagblad
3. Verstekaanslag
4. Tafelverbreding
5. Steunbalk van de tafelverbreding
6. Spanhendel voor parallelle aanslag
7. Gradenschaal
8. Onderstel
9. Hoogte-instelling voor zaagblad
10. Zwenkinstelling voor zaagblad
11. Noodschakelaar

## Eisen aan de bedienende persoon

De bedienende persoon moet, voor het gebruik van het apparaat, de gebruiksaanwijzing goed gelezen hebben.

Omdat het gebruik van het apparaat bij een onjuiste toepassing met grote gevaren verbonden kan zijn, mogen slechts daarvoor geschikte personen met het gebruik vertrouwd worden gemaakt.

De bedienende persoon dient betreffende de instelling en de bediening evenals het gebruik van de machine voldoende geschoold te zijn.

**Kwalificatie:** Behalve een uitvoerige instructie door vakkundig verkooppersoneel is er geen speciale kwalificatie voor het gebruik van het apparaat nodig.

**Minimale leeftijd:** Het apparaat mag slechts door personen gebruikt worden van 18 jaar of ouder. Uitzondering hierop is het gebruik door jeugdige personen bij een beroepsopleiding ter verkrijging van vaardigheid en indien dit onder toezicht van een opleider plaats vindt.

**Scholing:** Om het apparaat te kunnen gebruiken is enig passend onderricht, door een vakman, resp. de bedieningsaanwijzing, voldoende. Een speciale scholing is niet noodzakelijk.

De bedienende persoon is verantwoordelijk voor ongevallen of gevaren tegenover derden.

## Restrisico's

### **Letselgevaar!**

Houd de handen altijd buiten het bereik van het zaagblad.

Ook wanneer men zich aan alle relevante bouwvoorschriften houdt, kunnen zich bij gebruik van de machine nog gevaarlijke situaties voordoen, bijv. als gevolg van:

- het wegvliegen van werkstukdelen
- het wegvliegen van werkstukdelen bij beschadigd gereedschap
- de geluidsemissie
- de houtstofemissie.

## Handelswijze in noodgeval

Tref de noodzakelijke maatregelen om éérste hulp te verlenen, die met het letsel overeenkomt en vraag zo snel mogelijk gekwalificeerde medische hulp aan. Bescherm gewonde personen voor overig letsel en stel ze gerust. Voor het eventueel plaatsvinden van een ongeval zou altijd een verbandtrommel, volgens DIN 13164, op de werkplaats bij de hand moeten zijn. Het uit de verbandtrommel genomen materiaal dient onmiddellijk aangevuld te worden.

Indien u hulp vraagt, geef de volgende gegevens door::

1. Plaats van het ongeval
2. Soort van het ongeval
3. Aantal gewonden mensen
4. Soort verwondingen

## Verwijdering

De verwijdering instructies zijn met pictogrammen aangegeven die op het apparaat, resp. op de verpakking, te vinden zijn. Een beschrijving van de afzonderlijke betekenissen is in het hoofdstuk "Aanduiding" te vinden.

### Verwijdering van de transportverpakking

De verpakking beschermt de machine voor transportschades. De verpakkingsmaterialen zijn meestal volgens milieuvriendelijke en verwijderingstechnische standpunten gekozen en derhalve recyclebaar. Het terugbrengen van de verpakking naar de materiaalloop s

Verwijder elektrische apparaten niet met het huisafval. Volgens Europese Richtlijnen 2002/96/EG, betreffende oude elektrische en elektronische apparaten en de omzetting daarvan in het nationale recht, dienen niet meer bruikbare elektrische apparaten afzon

## Symbolen



Opgelet!



Gebruiksaanwijzing lezen



Trek vóór alle werkzaamheden aan het apparaat altijd eerst de steker uit de contactdoos.



Draag oorbeschermers!  
Veiligheidsbril dragen!



Veiligheidshandschoenen dragen!



Houd de handen altijd buiten het bereik van het zaagblad.



Tegen vocht beschermen  
Stel de machine niet bloot aan regen.



Aan de kabel trekken/transporteren verboden



Bediening met halsketting verboden



Bediening met lang haar verboden



Afstand van personen  
Let op dat er zich geen personen in de gevarenomgeving ophouden.



Waarschuwing voor gevaarlijke elektrische spanning



Waarschuwing voor handletsels



Waarschuwing voor terug slingerende onderdelen



Beschadigde en/of verwijderde elektrische of elektronische apparaten bij de daarvoor bestemde recyclingplaatsen afleveren



Tegen vocht beschermen



Verpakkingsoriëntering boven

## Algemene veiligheidsinstructies voor elektrische werktuigen

### Waarschuwing

Lees alle veiligheidsinstructies en aanwijzingen. Het niet opvolgen van veiligheidsinstructies en aanwijzingen kan een elektrische schok, brand en/of zware letsels veroorzaken.

### Bewaar alle waarschuwingen en voorschriften voor toekomstig gebruik.

De in de veiligheidsinstructies gebruikte term „elektrisch werktuig“ verwijst ook naar elektrische werktuigen met een netvoeding (met netkabel) en eveneens naar elektrische werktuigen met een accuvoeding (zonder netkabel).

### 1) Veiligheid op de werkplaats

- a) Houd je werkomgeving schoon en goed verlicht. Wanorde of niet verlichte werkplekken kunnen tot ongevallen leiden.
  - Opstelplaats vrij van struikelgevaaren houden.** De machine moet tijdens het gebruik op een horizontale, vlakke vloer opgesteld worden en de vloer rond de machine moet vlak, goed onderhouden en vrij van afval zijn, zoals spanen en afgezaagde werkstukken. Let op dat zich geen personen in de gevaaromgeving ophouden. De minimale afstand bedraagt 3 m.
- b) Gebruik het elektrische werktuig niet in een explosiegevaarlijke omgeving waarin zich brandbare vloeistoffen, gassen of stoffen bevinden. Elektrische werktuigen geven vonken af die stof of dampen doen ontsteken.
- c) Houd kinderen en overige personen tijdens het gebruik van elektrische werktuigen op afstand. Bij afleiding kan de controle over het apparaat verloren gaan.

### 2) Elektrische veiligheid

- a) De aansluitstekker van het elektrische werktuig dient in het stopcontact te passen. De stekker mag op geen enkele manier gewijzigd worden. Gebruik geen adapterstekker samen met randgeaarde elektrische werktuigen. Ongewijzigde stekkers en passend stopcontacten verlagen het risico van een elektrische schok.
- b) Vermijd lichamelijke contact met geaarde oppervlakten zoals buizen, verwarmingselementen, fornuizen en koelkasten. Er bestaat een verhoogd risico van een elektrische schok, indien uw lichaam geaard is.
- c) Houd elektrische werktuigen ver van regen of andere nattigheid. Indringing van water in een elektrisch werktuig verhoogt het risico van een elektrische schok.
- d) Gebruik de kabel niet om het elektrische werktuig te dragen, op te hangen of om de stekker uit het

stopcontact te trekken. Houd de kabel ver van warmte, olie, scherpe kanten en/of bewegende apparaatonderdelen. Beschadigde of verdraaide kabels verhogen het risico van een elektrische schok.

- e) Indien met een elektrisch werktuig in de open lucht wordt gewerkt, gebruik dan slechts verlengkabels die voor het gebruik in de open lucht geschikt zijn. Het gebruik van een voor buitengebruik geschikte verlengkabel vermindert het risico van een elektrische schok.
  - f) Als gebruik van het elektrische gereedschap in een vochtige omgeving onvermijdelijk is, maak dan gebruik van een veiligheidsschakelaar voor foutstroom. Het gebruik van een veiligheidsschakelaar voor foutstroom vermindert het risico van een elektrische schok.
- ### 3) Veiligheid van personen
- a) Wees attent, let op wat u doet en ga met verstand met elektrische werktuigen aan het werk. Gebruik geen elektrisch werktuig, indien u moe bent of onder de invloed van drugs, alcohol of medicijnen staat. Een moment van onoplettendheid bij gebruik van het elektrische werktuig kan tot ernstige letsels leiden.
  - b) Draag persoonlijke beschermende uitrusting en altijd een veiligheidsbril. Het dragen van persoonlijke beschermende uitrustingen, zoals een stofmasker, veiligheidsschoenen met een antislipzool, veiligheidshelm of gehoorbeschermer, afhankelijk van het type en het gebruik van het elektrische werktuig, vermindert het risico van letsels.
  - c) Vermijd een ongewenste inbedrijfneming. Controleer of het elektrische werktuig uitgeschakeld is, indien dit aan de stroomtoevoer en/of accu aangesloten, opgetild of gedragen wordt. Als u bij het dragen van het elektrische werktuig uw vinger aan of bij de schakelaar hebt of het apparaat met de schakelaar ingeschakeld aan de stroomvoorziening aansluit, kan dit tot ongevallen leiden.
  - d) Verwijder instelgereedschap of schroefslutels voordat het elektrische werktuig wordt ingeschakeld. Een werktuig of sleutel, die zich aan een draaiend apparaatonderdeel bevindt, kan tot letsels leiden.
  - e) Vermijd abnormale lichaamshoudingen. Zorg er altijd voor dat u veilig staat en het evenwicht niet verliest. Op een dergelijke wijze kan het elektrische werktuig in onverwachte situaties beter gecontroleerd worden.
  - f) Draag geschikte kleding. Draag geen wijde kleding of sierraden. Houd haar, kleding en handschoenen ver van de bewegende onderdelen. Losse kleding, sierraden of lang haar kunnen door bewegende delen gegrepen worden.

- g) Als inrichtingen voor stofafzuiging en -opvang gemonteerd kunnen worden, controleer dan of deze aangesloten zijn en op juiste wijze gebruikt worden. Gebruik van een stofafzuiging kan de gevaren door stof verminderen.

**4) Gebruik en behandeling van het elektrische werktuig**

- a) Overbelast het apparaat niet. Gebruik voor het werk het daarvoor bestemde elektrische werktuig. Met het passende elektrische werktuig wordt beter en veiliger, in het aangegeven prestatiegebied, gewerkt.
- b) Gebruik geen enkel elektrisch werktuig waarvan de schakelaar defect is. Een elektrisch werktuig, dat niet meer in- of uitgeschakeld kan worden is gevaarlijk en moet gerepareerd worden.
- c) Neem de stekker uit het stopcontact en/of verwijder de accu voordat instellingen aan het apparaat worden uitgevoerd, onderdelen worden vervangen of het apparaat na gebruik wordt weggezet. Deze voorzorgsmaatregelen verhinderen een ongewenste start van het
- d) Bewaar elektrische werktuigen, die niet in gebruik zijn, buiten het bereik van kinderen. Laat personen niet het apparaat gebruiken die daarmee niet vertrouwd zijn of deze aanwijzingen niet hebben gelezen. Elektrische werktuigen zijn gevaarlijk, indien deze door onervaren personen worden gebruikt.
- e) Onderhoud elektrische werktuigen zorgvuldig. Controleer of de bewegelijke onderdelen perfect functioneren en niet klemmen, of onderdelen gebroken of zodanig beschadigd zijn dat de functie van het elektrische werktuig is beïnvloed. Laat beschadigde onderdelen, vóór het gebruik van het apparaat, repareren. Vele ongevallen hebben hun oorzaak in slecht onderhouden elektrische werktuigen.
- f) Houd snijdende inzetgereedschappen scherp en schoon. Zorgvuldig onderhouden snijdende inzetgereedschappen met scherpe snijkanten klemmen minder snel vast en zijn gemakkelijker te geleiden.
- g) Gebruik elektrische werktuigen, accessoires, inzetwerktuigen etc. in overeenstemming met deze aanwijzingen. Houd daarbij rekening met de arbeidsomstandigheden en de uit te voeren werkzaamheden. Het gebruik van elektrische werktuigen voor andere dan de beoogde toepassingen kan tot gevaarlijke situaties leiden.

**5) Service**

- a) Laat uw elektrische werktuig uitsluitend door gekwalificeerd vakkundig personeel en uitsluitend met originele reserveonderdelen repareren. Daardoor wordt gewaarborgd dat de veiligheid van het elektrische werktuig behouden blijft.

**Veiligheidsadviezen tafelcirkelzaag**

 **Het gebruik is slechts met een foutstroomschakelaar (RCD max. foutstroom van 30 mA) toegestaan.**

Draag oorbeschermers. Blootstelling aan geluid kan het gehoor beschadigen.

Waarschuwing Draag veiligheidshandschoenen bij het hanteren van gereedschap en hard materiaal.

Waarschuwing Stof die vrijkomt tijdens het werken vormt vaak een gevaar voor de gezondheid en mag niet met het lichaam in aanraking komen. Machines met stofafzuiging gebruiken en tevens geschikte stofmaskers dragen. Vrijgekomen stof grondig verwijderen resp. Opzuigen.

De machine dient bij het gebruik in gesloten ruimten aan een externe spaan- en stofafzuigstelsel aangesloten te worden. De afzuiginstallatie dient ingeschakeld te worden voordat de werkzaamheden beginnen.

Voor alle ombouw- of onderhoudswerkzaamheden, de stekker uit de wandkontaktdoos nemen.

Bescherming van de machine beslist gebruiken.

Het is streng verboden de aan de machine aangebrachte veiligheidsinrichtingen te demonteren, het gebruiksdoel te veranderen of vreemde beschermingsinrichtingen aan te brengen.

Controleer vóór ieder inbedrijfstelling alle schroef- en steekverbindingen evenals beschermingsinrichtingen op vastheid en juiste plaatsing en of alle lichtdraaiend zijn.

Defecten aan/storingen van de machine, de veiligheidsinrichting of de zaagbladen dienen – zodra zij geconstateerd worden – bij de voor de veiligheid verantwoordelijke persoon gemeld te worden.

Neem voorzorgsmaatregelen om veilig te kunnen werken.

Bij het doorzagen van rondhout is het noodzakelijk het werkstuk tegen verdraaien, middels gebruikmaking van een sjabloon of een houder, te borgen en een voor het doorzagen geschikt zaagblad te gebruiken.

Cirkelzagen mogen niet voor het maken van uitsparingen (groeven in het werkstuk) gebruikt worden.

Het maken van spanningen of groeven is alleen met een geschikte veiligheidsvoorziening, bijv. een tunnelveiligheidsvoorziening over de zaagtafel heen, toegestaan.

Ondersteun grote platen om het risico van een terugslag door een klemmend zaagblad te verminderen. Grote platen kunnen onder hun eigen gewicht doorbuigen. Platen moeten aan beide zijden worden ondersteund, in de buurt van de zaagopening en aan de rand.

Waarschuwing Spanen of splinters mogen bij draaiende machine niet worden verwijderd.

Vervang een versleten tafelelement.

**NEDERLANDS**

Gebruik geen zaagbladen die beschadigd of vervormd zijn.

Het zaagblad mag niet dikker en de zetting niet kleiner dan de dikte van het spouwmes zijn. Spouwmes niet verwijderen.

Kies een geschikt zaagblad voor het te zagen materiaal.

Zaagbladen, waarvan de gegevens niet overeenkomen welke in de gebruiksaanwijzing staan, mogen niet gebruikt worden.

Er mag alleen gereedschap worden gebruikt dat in overeenstemming is met de norm EN 847-1.

Gebruik alleen correct gescherpte zaagbladen. Zorg dat het op het zaagblad aangegeven toerental niet wordt overschreden.

Gebruik geen zaagbladen van sneldraaistaal.

De gereedschappen moeten in een geschikte houder vervoerd en bewaard worden;

**Onderhoud**

 Trek vóór alle werkzaamheden aan het apparaat altijd eerst de stekker uit de contactdoos.

Voer vóór gebruik van het apparaat altijd een visuele controle uit om vast te stellen of het apparaat en in het bijzonder de netkabel en de stekker beschadigd zijn.

**WAARSCHUWING** Het apparaat mag niet worden gebruikt als het beschadigd is of de veiligheidsinrichtingen defect zijn.

Indien het apparaat defect is, dient de reparatie uitsluitend door een klantendienst uitgevoerd te worden.

Gebruik alléén origineel toebehoren en originele onderdelen.

Enkel een regelmatig onderhouden en een goed verzorgd apparaat kan een tot tevredenheid werkend hulpmiddel zijn. Onderhouden verzorgingsfouten kunnen tot onvoorziene ongevallen en letsels leiden.

**Garantie**

De garantieperiode is 12 maanden bij commercieel gebruik en 24 maanden voor eindgebruikers en begint met de datum van aankoop van het apparaat.

De garantie heeft uitsluitend betrekking op onvolkomenheden die op materiaal- of productiefouten betrekking hebben. Bij een claim van een onvolkomenheid, in de zin van garantie, dient de originele aankoopfactuur met de aankoopdatum bijgesloten te worden.

Uitgesloten van garantie zijn verkeerd gebruik, zoals bijv. overbelasting van het apparaat, gebruik van geweld, beschadigingen door vreemde invloeden of vreemde voorwerpen evenals het niet naleven van gebruiks- en montageaanwijzingen en normale slijtage.

**Service**

Hebt u technische vragen? Een reclamatie? Hebt u reserveonderdelen of een gebruiksaanwijzing nodig? Op onze website [www.guede.com](http://www.guede.com) in Service helpen wij u snel en niet-bureaucratisch verder. Help ons om u te helpen, a.u.b. Om uw apparaat in geval van reclamatie te kunnen identificeren hebben wij het serienummer evenals artikelnummer en productiejaar nodig. Deze gegevens vindt u op het typeplaatje. Vul deze gegevens hieronder in om deze altijd bij de hand te hebben.

Serienummer::









Artikelnummer::

Bouwjaar::

**Belangrijke informatie voor klanten**

Houd er rekening mee dat een retourzending, binnen of ook buiten de garantieperiode, principieel in de originele verpakking uitgevoerd zou moeten worden. Door deze maatregel worden onnodige transportschaden en hun vaak controversiële regelgevingen effectief vermeden. Enkel in de originele doos is uw apparaat optimaal beschermd en blijft daardoor een soepele verwerking gewaarborgd.

## Technické údaje

<b>Stolní kotoučová pila</b> .....	<b>TK 2400 ECO</b>
Obj. č. ....	55166
 Přípojka .....	230 V~ 50 Hz
 Jmenovitý příkon .....	1500 W
 Počet otáček při běhu naprázdno .....	5700 min <sup>-1</sup>
 ø pilového kotouče x ø otvoru .....	250 x 30 mm, HM 24 Z
 Řezná hloubka max. 90° .....	75 mm
 Řezná hloubka max. 45° .....	48 mm
 Hmotnost .....	24,2 kg
 Rozměry DxŠxV (v mm) .....	950 x 640 x 900 mm

### Informace o hluku / vibracích

Hladina akustického tlaku $L_{PA}^{1), 2)}$ .....	87,3 dB (A)
Zaručená hladina akustického výkonu $L_{WA}^{2)}$ .....	99,5 dB (A)

Používejte chrániče sluchu!

<sup>1)</sup> Změřeno podle EN ISO 11202:1995/AC:1997, Chod při zatížení, Kolísavost K=3 dB (A)



Čerpadlo použijte teprve po pozorném přečtení a porozumění návodu k obsluze. Dodržujte všechny v návodu uvedené bezpečnostní pokyny. Chovejte se zodpovědně vůči třetím osobám. Pokud máte o zapojení a obsluze přístroje pochybnosti, obraťte se na zákaznický servis.

### Použití v souladu s určením

Stolní kotoučovou pilu používejte pouze k řezání dřeva a produktů ze dřeva.

Toto zařízení lze používat jen pro uvedený účel.

Při nedodržení ustanovení z obecně platných předpisů a ustanovení z tohoto návodu nelze výrobce činit odpovědným za škody.

### Popis přístroje

1. Kryt pilového kotouče
2. Pilový kotouč
3. Pokosový doraz
4. Rozšíření stolu
5. Vzpěra rozšíření stolu
6. Upínací páka pro paralelní doraz
7. Stupnice
8. Podstavec
9. Přestavení výšky pro pilový kotouč
10. Přestavení otáčení pro pilový kotouč
11. Nouzový vypínač
12. Aretační páka pro přestavení otáčení
13. Lupa
14. Pokosový doraz
15. Odsávací hadice

16. Odsávací hrdlo
17. Štípací klín
18. Aktivovaná pojistka
19. stupnice

### Požadavky na obsluhu

Obsluha si musí před použitím přístroje pozorně přečíst návod k obsluze.

Protože může být použití přístroje při špatném zacházení spojeno se značnými riziky, smí být s použitím obeznámeny jen fundované osoby.

Obsluha musí být přiměřeně zaškolená, pokud jde o seřízení, obsluhu a použití stroje.

**Kvalifikace:** : Kromě podrobného poučení odborníkem není pro používání přístroje nutná žádná speciální kvalifikace.

**Minimální věk:** : Na přístroji smí pracovat jen osoby, jež dosáhly 18 let. Výjimku představuje využití mladistvých, pokud se toto děje během profesního vzdělávání za účelem dosažení dovednosti pod dohledem školitele

**Školení:** : Používání přístroje vyžaduje pouze odpovídající poučení odborníkem resp. návodem k obsluze. Speciální školení není nutné.

Obsluha je odpovědná za nehody či nebezpečí vůči třetím osobám.

## Zbytková rizika

### **Nebezpečí úrazu!**

Nikdy nedávejte ruce do prostoru pilového listu. I přes dodržení všech příslušných předpisů mohou vzniknout při provozu pily nebezpečí, např.:

- odlétnutím částí obráběného kusu
- odlétnutím částí poškozeného nářadí
- vznikajícím hlukem
- vznikajícím dřevním prachem.

## Chování v případě nouze

Zaveďte úrazu odpovídající potřebnou první pomoc a vyzvěte co možná nejrychleji kvalifikovanou lékařskou pomoc. Chraňte zraněného před dalšími úrazy a uklidněte jej. Kvůli případné nehodě musí být na pracovišti vždy po ruce lékárníčka první pomoci dle DIN 13164. Materiál, který si z lékárníčky vezmete, je třeba ihned doplnit.

Pokud požadujete pomoc, uveďte tyto údaje:

1. Místo nehody
2. Druh nehody
3. Počet zraněných
4. Druh zranění

## Likvidace

Pokyny pro likvidaci vyplývají z piktogramů umístěných na přístroji resp. obalu. Popis jednotlivých významů najdete v kapitole „Označení“.

### Likvidace přepravního obalu

Obal chrání přístroj před poškozením při přepravě. Obalové materiály jsou zvoleny zpravidla podle jejich šetrnosti vůči životnímu prostředí a způsobu likvidace a lze je proto recyklovat. Vracení obalu do oběhu materiálu šetří suroviny a snižuje náklady na

Elektrické přístroje nelikvidujte jako domovní odpad. Podle evropské směrnice 2002/96/EG o starých elektrických a elektronických přístrojích a převedení do národního práva musí být prováděn oddělený sběr opotřebovaných elektrických přístrojů a tyto musí b

## Symbols



Pozor!



Přečtěte si návod k obsluze



Před prováděním jakýchkoli prací na čerpadlu vždy nejdříve vytáhněte zástrčku napájecího kabelu ze sítě zásuvky.



Používejte chrániče sluchu!  
Noste ochranné brýle!



Noste ochranné rukavice!



Nikdy nedávejte ruce do prostoru pilového listu.



Chraňte před vlhkem  
Nevystavujte stroj dešti.



Je zakázáno tahat / přepravovat za kabel



Zákaz obsluhy s řetízkiem



Zákaz obsluhy s dlouhými vlasy



Odstup od osob  
Dbejte na to, aby se v nebezpečné oblasti nikdo nezdržoval.



Výstraha před nebezpečným elektrickým napětím



Výstraha před poraněním rukou



Výstraha před odmrštěnými předměty



Vadné a/nebo likvidované elektrické či elektronické přístroje musí být odevzdány do příslušných sběrů.



Chraňte před vlhkem



Obal musí směřovat nahoru

## Všeobecné pokyny pro elektronářadí

### **Výstraha**

Přečtěte si všechny bezpečnostní pokyny a návody. Důsledkem nedodržení bezpečnostních pokynů a návodů může být úder elektrickým proudem, požár a/ nebo vážné úrazy.

**Všechna varovná upozornění a pokyny do budoucna uschovejte.**



V bezpečnostních pokynech použitý pojem „elektronářadí“ se vztahuje na síti poháněné elektronářadí (s elektrickým kabelem) a na akumulátorem poháněné elektronářadí (bez elektrického kabelu).

### 1) Bezpečnost na pracovišti

- a) Svě pracoviště udržujte čisté a dobře osvětlené. Nepořádek či neosvětlené pracovní oblasti mohou vést k úrazům.

**Na stanoviště nesmí být žádné překážky, aby nedošlo ke klopýtnutí.**

Stroj musí stát během provozu na vodorovné a rovné zemi a podlaha kolem stroje musí být rovná, dobře udržovaná a bez odpadů, jako jsou např. piliny a odřezky.

Dbejte na to, aby se v nebezpečné oblasti nikdo nezdržoval. Minimální odstup činí 3 m.

- b) S elektronářadím nepracujte v explozi ohroženém prostředí, v němž se nacházejí hořlavé kapaliny, plyny či prach. Elektronářadí vytváří jiskry, jež mohou zapálit prach či výpary.
- c) Děti a jiné osoby držte mimo oblast používání elektronářadí. Při rozptýlení pozornosti můžete ztratit kontrolu nad přístrojem.

### 2) Elektrická bezpečnost

- a) Zástrčka elektronářadí musí přesně odpovídat zásuvce. Zástrčka nesmí být v žádném případě měněna. Spolu s uzemněným elektronářadím nepoužívejte žádné adaptéry. Nezměněné zástrčky a vhodné zásuvky snižují riziko úderu elektrickým proudem.
- b) Zabraňte kontaktu těla s uzemněnými povrchy, jako jsou trubky, topení, sporáky a chladničky. Je-li Vaše tělo uzemněné, existuje zvýšené riziko úderu elektrickým proudem.
- c) Elektronářadí nevystavujte dešti a vlhkosti. Vniknutí vody do elektronářadí zvyšuje riziko úderu elektrickým proudem.
- d) Kabel nepoužívejte v rozporu s jeho určením k nošení elektronářadí, jeho zavěšení či vytažení zástrčky ze zásuvky. Kabel chraňte před vysokými teplotami, olejem, ostrými hranami nebo pohyblivými částmi přístroje. Poškozené či zamotané kabely zvyšují riziko úderu elektrickým proudem. izik
- e) Pokud s elektronářadím pracujete venku, používejte prodlužovací kabely vhodné pro venkovní použití. Použití prodlužovacího kabelu vhodného pro venkovní použití snižuje riziko úderu elektrickým proudem.
- f) Pokud nelze provozu elektronářadí ve vlhkém prostředí zabránit, použijte ochranný vypínač proti chybovému proudu. Použití ochranného vypínače proti chybovému proudu snižuje riziko úderu elektrickým proudem.

### 3) Bezpečnost osob

- a) Buďte pozorní, dávejte pozor na to, co děláte, a k práci s elektronářadím přistupujte s rozumem. Elektronářadí nepoužívejte, jste-li unavení nebo pod vlivem drog, alkoholu či léků. Okamžik nepozornosti při použití elektronářadí může vést k vážným úrazům.
- b) Noste osobní ochranné pomůcky a vždy ochranné brýle. Nošení osobních ochranných pomůcek, jako je respirátor, neklouzavá bezpečnostní obuv, ochranná helma či chrániče uší, v závislosti na typu a použití elektronářadí, snižuje riziko úrazů.
- c) Zabraňte neúmyslnému uvedení do provozu. Před zapojením do sítě a/nebo akumulátoru, uchopením nebo nošením se ujistěte, zda je elektronářadí vypnuté. Pokud máte při nošení elektronářadí prst na spínači nebo přístroj zapojujete do sítě zapnutý, může to vést k úrazům.
- d) Před zapnutím elektronářadí odstraňte seřizovací klíče a šroubováky. Nástroj či klíč, který se nachází v rotující části přístroje, může vést k úrazům.
- e) Zabraňte abnormálnímu držení těla. Zajistěte si dobrou stabilitu a udržte neustále rovnováhu. Tak lze elektronářadí v nečekaných situacích lépe kontrolovat.
- f) Noste vhodný oděv. Nenoste široký oděv a šperky. Vlasy, oděv a rukavice držte mimo dosah pohyblivých částí. Volný oděv, šperky a dlouhé vlasy mohou být zachyceny pohyblivými částmi.
- g) Pokud mají být namontovány odsávače a lapače prachu, ujistěte se, zda jsou zapojeny a správně používány. Použití odsávače prachu může snížit ohrožení prachem.

### 4) Použití a ošetření elektronářadí

- a) Přístroj nepřetěžujte. Ke své práci používejte vhodné elektronářadí. S vhodným elektronářadím pracujete lépe a bezpečněji v uvedeném rozsahu výkonu.
- b) Nepoužívejte elektronářadí s vadným spínačem. Elektronářadí, které nelze již zapnout či vypnout, je nebezpečné a musí být opraveno.
- c) Před seřizováním přístroje, výměnou dílů příslušenství a odložením přístroje vytáhněte zástrčku ze zásuvky a/nebo vyjměte akumulátor. Toto bezpečnostní opatření brání neúmyslnému spuštění elektronářadí.
- d) Elektronářadí, které nepoužíváte, uložte mimo dosah dětí. Přístroj nesmí používat osoby, které s ním nejsou obeznámeny a nepřčetly si tyto pokyny. Elektronářadí je nebezpečné, pokud jej používají nezkušené osoby.
- e) Elektronářadí pečlivě ošetřujte. Kontrolujte, zda pohyblivé díly bezvadně fungují a neváznou, zda nejsou prasklé nebo poškozené do té míry, že by mohla být negativně ovlivněna funkce elektronářadí. Poškozené díly nechte před použitím přístroje opravit. Příčinou mnoha úrazů je špatná údržba elektronářadí.

- f) Řezné nástroje udržujte ostré a čisté. Pečlivě ošetřované řezné nástroje s ostrými řeznými hranami se méně vzpříčují a dají se lehčeji vést.
- g) Elektronářadí, příslušenství, nástavce atd. používejte v souladu s těmito pokyny. Zohledněte přitom pracovní podmínky a prováděnou činnost. Použití elektronářadí k jiným než stanoveným účelům může vést k nebezpečným situacím.
- 5) Servis**
- a) Nechte své elektronářadí opravit jen kvalifikovaným autorizovaným personálem a jen pomocí originálních náhradních dílů. Tak bude zajištěno, že zůstane zachována bezpečnost elektronářadí.

## Bezpečnostní pokyny Stolní kotoučová pila

 **Provoz je povolen jen s ochranným vypínačem proti chybovému proudu (RCD max. chybový proud 30mA).**

Noste chrániče sluchu. Působením hluku může dojít k poškození sluchu.

**Výstraha** Při manipulaci s pilovými listy a drsným materiálem noste rukavice.

**Výstraha** Prach vznikající při práci je často zdraví škodlivý a proto by se neměl vdechovat. Používejte odsávání prachu a navíc noste vhodný respirátor. Usazený prach důkladně odstraňte, např. odsátím.

Stroj musí být při provozu v uzavřených prostorách připojen k externímu odsávání třísek a prachu. Odsávací zařízení musí být zapnuto před zahájením práce.

Před každým použitím zkontrolujte přístroj, napájecí kabel, prodlužovací kabel a zástrčku z hlediska poškození a stárnutí. Poškozené součásti nechte opravit pouze odborníkem.

Bezpodmínečně používejte ochranné zařízení stroje. Ochranná zařízení, která se nachází na stroji, je striktně zakázáno demontovat, měnit, používat v rozporu s jejich určením nebo připevňovat ochranná zařízení jiných výrobců.

Před každým uvedením do provozu zkontrolujte všechny šroubové a zásuvné spoje, a rovněž ochranná zařízení z hlediska pevnosti a správného utažení a lehkosti chodu všech pohyblivých dílů.

Závady na stroji, ochranném zařízení nebo pilových listech musí být ihned po zjištění nahlášeny osobě zodpovědné za bezpečnost.

Pro bezpečnou práci používejte zařízení jako např. ochranné a přítlačné zařízení, dorazová deska, podávací šoupátko atd.!

Při příčném řezání kulatiny je nutně obrobek zajistit proti přetáčení pomocí šablony nebo přídržného zařízení a použít pilový kotouč vhodný pro příčné řezy.

Kotoučové pily se nesmějí používat k čepování (drážka končící v obráběném kuse).

Drážkování a žlábkování je povoleno pouze s

vhodným ochranným zařízením, např. tunelovým ochranným zařízením přes stůl pily.

Velké desky podepřete, abyste zabránili riziku zpětného nárazu sevřením pilového kotouče. Velké desky se mohou pod vlastní vahou prohnout. Desky musí být podepřeny na obou stranách, v blízkosti řezané mezery a na kraji.

Výstraha Je-li stroj v chodu, nesmí být odstraňovány třísky nebo odštěpky.

Vyměňte opotřebovanou vložku stolu.

Nepoužívejte poškozené nebo deformované pilové listy.

Tělo pilového kotouče nesmí být silnější a rozchod zubů nesmí být menší než je tloušťka štípacího klínu. Štípací klín nikdy nedemontujte.

Vyberte pilový list vhodný k řezání vybraného materiálu

Pilové kotouče, které neodpovídají parametrům v tomto návodu k použití, se nesmí používat.

Je povoleno používat jen nástroje, které odpovídají EN 847-1.

Používejte vždy jen řádně naostřené pilové listy.

Dodržujte maximální počet otáček uvedený na pilovém listu.

Nepoužívejte pilové listy vyrobené z rychlořezné oceli

Nástroje se musí přepravovat a přechovávat ve vhodných nádobě.

## Údržba

 **Před prováděním jakýchkoli prací na čerpadlu vždy nejprve vytáhněte zástrčku napájecího kabelu ze síťové zásuvky.**

Před každým použitím čerpadla proveďte vizuální zkoušku a ujistěte se, že čerpadlo, zejména však síťový kabel a zástrčka nejsou poškozeny.

**VÝSTRAHA** V případě poškození čerpadla nebo jeho ochranných zařízení se čerpadlo nesmí používat.

Je-li přístroj vadný, musí opravu provést výhradně zákaznický servis.

Používejte jen originální příslušenství a originální náhradní díly.

Jen pravidelně udržovaný a ošetřovaný přístroj může být uspokojivou pomůckou. Nedostatečná údržba a péče může vést k nepředvídaným nehodám a úrazům.

## Záruka

Záruční doba činí 12 měsíců při průmyslovém použití, 24 měsíců pro spotřebitele a začíná dnem nákupu přístroje.

Záruka se vztahuje výhradně na nedostatky způsobené vadou materiálu nebo výrobní vadou. Při reklamaci v záruční době je třeba přiložit originální doklad o koupi s datem prodeje.

Do záruky nespadá neodborné použití jako např. přetížení přístroje, použití násilí, poškození cizím zásahem nebo cizími předměty, nedodržení návodu k použití a montáži a normální opotřebení.

## Servis

Máte technické otázky? Reklamaci? Potřebujete náhradní díly nebo návod k obsluze? Na naší domovské stránce [www.guede.com](http://www.guede.com) Vám v oddílu Servis pomůžeme rychle a nebyrokraticky. Prosím pomozte nám pomoci Vám. Aby bylo možné Váš přístroj v případě reklamace identifikovat, potřebujeme sériové číslo, objednávací číslo a rok výroby. Všechny tyto údaje najdete na typovém štítku. Abyste měli tyto údaje vždy po ruce, запиšte si je prosím dole.

Sériové číslo::









Objednávací číslo::

Rok výroby::

## Důležité informace pro zákazníka

Upozorňujeme, že vrácení během záruční doby nebo i po záruční době je třeba zásadně provést v originálním obalu. Tímto opatřením se účinně zabrání zbytečnému poškození při dopravě a jeho často spornému vyřízení. Přístroj je optimálně chráněn jen v originálním obalu, a tím je zajištěno plynulé zpracování.

## Technické Údaje

<b>Stolová kotúčová píla</b> .....	<b>TK 2400 ECO</b>
Obj. č. ....	55166
 Prípojka .....	230 V~ 50 Hz
 Menovitý príkon.....	1500 W
 Otáčky naprázdno.....	5700 min <sup>-1</sup>
 Priemer pílového listu x priemer diery .....	250 x 30 mm, HM 24 Z
 Max. hĺbka rezu: 90°.....	75 mm
 Max. hĺbka rezu: 45°.....	48 mm
 Hmotnosť .....	24,2 kg
 Rozmery D x Š x V (v mm).....	950 x 640 x 900 mm

### Informácia o hluku / vibráciách

Hladina akustického tlaku  $L_{PA}^{1), 2)}$  ..... 87,3 dB (A)

Garantovaná hladina akustického výkonu  $L_{WA}^{2)}$  ..... 99,5 dB (A)

Používajte ochranu sluchu!

<sup>1)</sup> Merané podľa EN ISO 11202:1995/AC:1997, chod pri záťaži, Kolísavosť K=3 dB (A)



Čerpadlo použite až po pozornom prečítaní a porozumení návodu k obsluhu. Dodržujte všetky v návode uvedené bezpečnostné pokyny. Správajte sa zodpovedne voči tretím osobám. Ak máte o zapojení a obsluhu prístroja pochybnosti, obráťte sa na zákaznícky servis.

15. Odsávací hadica
16. Odsávacie hrdlo
17. Štipací klin
18. Aktivovaná poistka
19. stupnica

## Použitie Podľa Predpisov

Svoju stolovú kotúčovú pílu používajte len na pílenie dreva a drevených výrobkov.

Tento prístroj sa smie používať len v súlade s uvedenými predpismi.

Pri nedodržaní ustanovení zo všeobecne platných predpisov a ustanovení z tohto návodu nie je možné výrobcu považovať zodpovedným za škody.

## Popis prístroja

1. Kryt pílového kotúča
2. Pílový kotúč
3. Pokosový doraz
4. Rozšírenie stola
5. Vzpera rozšírenia stola
6. Upínacia páka pre paralelný doraz
7. Stupnica
8. Podstavec
9. Prestavenie výšky pre pílový kotúč
10. Prestavenie otáčania pre pílový kotúč
11. Núdzový vypínač
12. Aretačná páka pre prestavenie otáčania
13. Lupa
14. Pokosový doraz

## Požiadavky na obsluhu

Obsluha si musí pred použitím prístroja pozorne prečítať návod na obsluhu.

Pretože môže byť použitie prístroja pri nesprávnom zaobchádzaní spojené so značnými rizikami, smú byť s použitím oboznámené len fundované osoby.

Obsluha musí byť primerane zaškolená, pokiaľ ide o nastavenie, obsluhu a použitie stroja.

**Kvalifikácia:** Okrem podrobného poučenia odborníkom nie je na používanie prístroja nutná žiadna špeciálna kvalifikácia.

**Minimálny vek:** Na prístroji smú pracovať len osoby, ktoré dosiahli 18 rokov. Výnimku predstavuje využitie mladistvých, ak sa toto deje počas profesijného vzdelávania s cieľom dosiahnutia zručnosti pod dohľadom školiteľa.

**Školenie:** Používanie prístroja vyžaduje iba zodpovedajúce poučenie odborníkom, resp. návodom na obsluhu. Špeciálne školenie nie je nutné.

Obsluha je zodpovedná za nehody či nebezpečenstvo voči tretím osobám.

## Zvyškové riziká

### ⚠ Nebezpečenstvo úrazu!

Nikdy nedávajte ruky do priestoru pílového listu.

Pomimo zastosowania wszystkich ważnych przepisów konstrukcyjnych, w czasie eksploatacji urządzenia mogą występować zagrożenia spowodowane np. poprzez:

- Wyrzucanie części elementów obrabianych
- Wyrzucanie części elementów obrabianych w przypadku uszkodzenia narzędzi
- Emisja hałasu
- Wyrzucanie pyłu drzewnego

## Správanie v prípade núdze

Zaveďte úrazu zodpovedajúcu potrebnú prvú pomoc a vyzvite čo možno najrýchlejšie kvalifikovanú lekársku pomoc. Chráňte zraneného pred ďalšími úrazmi a upokojte ho. Pre prípadnú nehodu musí byť na pracovisku vždy poruke lekárnička prvej pomoci podľa DIN 13164. Materiál, ktorý si z lekárničky vezmete, je potrebné ihneď doplniť.

Ak požadujete pomoc, uveďte tieto údaje:

1. Miesto nehody
2. Druh nehody
3. Počet zranených
4. Druh zranenia

## Likvidácia

Pokyny na likvidáciu vyplývajú z piktogramov umiestnených na prístroji, resp. obale. Popis jednotlivých významov nájdete v kapitole „Označenia“.

### Likvidácia prepravného obalu

Obal chráni prístroj pred poškodením pri preprave. Obalové materiály sú zvolené spravidla podľa ich šetrnosti voči životnému prostrediu a spôsobu likvidácie a je možné ich preto recyklovať. Vrátanie obalu do obehu materiálu šetrí suroviny a znižuje náklady.

Elektrické prístroje nelikvidujte ako domový odpad. Podľa európskej smernice 2002/96/EG o starých elektrických a elektronických prístrojoch a prevedení do národného práva sa musí vykonávať oddelený zber opotrebovaných elektrických prístrojov a musia sa ek

## Symbols



Pozor!



Prečítajte si návod na obsluhu



Pred vykonávaním akýchkoľvek prác na čerpadle vždy najprv vyťahnite zástrčku napájacieho kábla zo sieťovej zásuvky.



Používajte ochranu sluchu!  
Noste ochranné okuliare!



Noste ochranné rukavice!



Nikdy nedávajte ruky do priestoru pílového listu.



Chráňte pred vlhkom  
Nevystavujte stroj dažďu.



Je zakázané ťahať/prepravovať za kábel



Zákaz obsluhy s retiazkou



Zákaz obsluhy s dlhými vlasmi



Odstup od osôb  
Dbajte na to, aby sa v nebezpečnej oblasti nikto nezdržoval.



Výstraha pred nebezpečným elektrickým napätím



Výstraha pred poranením rúk



Výstraha pred odmrštenými predmetmi



Chybné a/alebo likvidované elektrické či elektronické prístroje musia byť odovzdané do príslušných zberníc.



Chráňte pred vlhkom



Obal musí smerovať hore

## Všeobecné pokyny pre elektronáradie

**⚠ Pozor**

Prečítajte si všetky bezpečnostné pokyny a návody.

Dôsledkom nedodržania bezpečnostných pokynov a návodov môže byť úraz elektrickým prúdom, požiar a/alebo vážne úrazy.

### Tieto Výstražné upozornenia a bezpečnostné pokyny starostlivo uschovajte na budúce použitie.

V bezpečnostných pokynoch použitý pojem „elektronáradie“ sa vzťahuje na elektronáradie (s elektrickým káblom) poháňané zo siete a na akumulátorom poháňané elektronáradie (bez elektrického kábla).

#### 1) Bezpečnosť na pracovisku

- Svoje pracovisko udržiavajte čisté a dobre osvetlené. Neporiadok či neosvetlené pracovné oblasti môžu viesť k úrazom.  
**Na stanovišti nesmú byť žiadne prekážky, aby nedošlo k potknutiu**  
Stroj musí stáť počas prevádzky na vodorovnej a rovnej zemi a podlaha okolo stroja musí byť rovná, dobre udržiavaná a bez odpadov, ako sú napr. piliny a odrezky.  
Dbajte na to, aby sa v nebezpečnej oblasti nikto nezdržiaval. Minimálny odstup sú 3 m.
- S elektronáradím nepracujte v explóziou ohrozenom prostredí, v ktorom sa nachádzajú horľavé kvapaliny, plyny či prach. Elektronáradie vytvára iskry, ktoré môžu zapáliť prach či výpary.
- Deti a iné osoby držte mimo oblasti používania elektronáradia. Pri rozptýlení pozornosti môžete stratiť kontrolu nad prístrojom.

#### 2) Elektrická bezpečnosť

- Zástrčka elektronáradia musí presne zodpovedať zásuvke. Zástrčka nesmie byť v žiadnom prípade menená. Spolu s uzemneným elektronáradím nepoužívajte žiadne adaptéry. Nezmenené zástrčky a vhodné zásuvky znižujú riziko úrazu elektrickým prúdom.
- Zabráňte kontaktu tela s uzemnenými povrchmi, ako sú rúrky, kúrenie, sporáky a chladničky. Ak je vaše telo uzemnené, existuje zvýšené riziko úrazu elektrickým prúdom.
- Elektronáradie nevystavujte dažďu a vlhkosti. Vniknutie vody do elektronáradia zvyšuje riziko úrazu elektrickým prúdom.
- Kábel nepoužívajte v rozpore s jeho určením na nosenie elektronáradia, jeho zavesenie či vytiahnutie zástrčky zo zásuvky. Kábel chráňte pred vysokými teplotami, olejom, ostrými hranami alebo pohyblivými časťami prístroja. Poškodené či zamotané káble zvyšujú riziko úrazu elektrickým prúdom.
- Ak s elektronáradím pracujete vonku, používajte predĺžovacie káble vhodné na vonkajšie použitie. Použitie predĺžovacieho kábla vhodného na vonkajšie použitie znižuje riziko úrazu elektrickým prúdom.
- Ak nie je možné prevádzke elektronáradia vo vlhkom prostredí zabrániť, použite ochranný vypínač

proti chybovému prúdu. Použitie ochranného vypínača proti chybovému prúdu znižuje riziko úrazu elektrickým prúdom.

#### 3) Bezpečnosť osôb

- Buďte pozorní, dávajte pozor na to, čo robíte, a k práci s elektronáradím pristupujte s rozumom. Elektronáradie nepoužívajte, ak ste unavení alebo pod vplyvom drog, alkoholu či liekov. Okamih nepozornosti pri použití elektronáradia môže viesť k vážnym úrazom.
  - Noste osobné ochranné pomôcky a vždy ochranné okuliare. Nosenie osobných ochranných pomôcok, ako je respirátor, protišmyková bezpečnostná obuv, ochranná helma či chrániče uší, v závislosti od typu a použitia elektronáradia, znižuje riziko úrazov.
  - Zabráňte neúmyselnému uvedeniu do prevádzky. Pred zapojením do siete a/alebo akumulátora, uchopením alebo nosením sa uistite, či je elektronáradie vypnuté. Ak máte pri nosení elektronáradia prst na spínači alebo prístroj zapájate do siete zapnutý, môže to viesť k úrazom.
  - Pred zapnutím elektronáradia odstráňte nastavovacie kľúče a skrutkovače. Nástroj či kľúč, ktorý sa nachádza v rotujúcej časti prístroja, môže viesť k úrazom.
  - Zabráňte abnormálnemu držaniu tela. Zaisťte si dobrú stabilitu a udržiavajte neustále rovnováhu. Tak je možné elektronáradie v nečakaných situáciách lepšie kontrolovať.
  - Noste vhodný odev. Nenoste široký odev a šperky. Vlasy, odev a rukavice držte mimo dosahu pohyblivých častí. Voľný odev, šperky a dlhé vlasy môžu byť zachytené pohyblivými časťami.
  - Ak majú byť namontované odsávače a lapače prachu, uistite sa, či sú zapojené a správne používané. Použitie odsávača prachu môže znížiť ohrozenie prachom.
- #### 4) Použitie a ošetrovanie elektronáradia
- Prístroj nepreťažujte. Na svoju prácu používajte vhodné elektronáradie. S vhodným elektronáradím pracujete lepšie a bezpečnejšie v uvedenom rozsahu výkonu.
  - Nepoužívajte elektronáradie s chybným spínačom. Elektronáradie, ktoré už nie je možné zapnúť či vypnúť, je nebezpečné a musí byť opravené.
  - Pred nastavovaním prístroja, výmenou dielov príslušenstva a odložením prístroja vytiahnite zástrčku zo zásuvky a/alebo vyberte akumulátor. Toto bezpečnostné opatrenie bráni neúmyselnému spusteniu elektronáradia.
  - Elektronáradie, ktoré nepoužívate, uložte mimo dosahu detí. Prístroj nesmú používať osoby, ktoré s ním nie sú oboznámené a neprečítali si tieto pokyny. Elektronáradie je nebezpečné, ak ho používajú nesúhlasné osoby.

- e) Elektronáradie starostlivo ošetrujte. Kontrolujte, či pohyblivé diely bezchybne fungujú a neviaznu, či nie sú prasknuté alebo poškodené do tej miery, že by mohla byť negatívne ovplyvnená funkcia elektronáradia. Poškodené diely nechajte pred použitím prístroja opraviť. Príčinou mnohých úrazov je zlá údržba elektronáradia.
- f) Rezné nástroje udržiavajte ostré a čisté. Starostlivo ošetrované rezné nástroje s ostrými reznými hranami majú menšiu tendenciu k zablokovaniu a ľahšie sa dajú viesť.
- g) Elektronáradie, príslušenstvo, násadce atď. používajte v súlade s týmito pokynmi. Zohľadnite pritom pracovné podmienky a vykonávanú činnosť. Použitie elektronáradia na iné než stanovené účely môže viesť k nebezpečným situáciám.

### 5) Servis

- a) Nechajte svoje elektronáradie opraviť len kvalifikovaným autorizovaným personálom a len pomocou originálnych náhradných dielov. Tak bude zaistené, že zostane zachovaná bezpečnosť elektronáradia.

## Bezpečnostné pokyny Stolová kotúčová píla

 **Prevádzka je povolená len s ochranným vypínačom proti chybovému prúdu (RCD max. chybový prúd 30 mA).**

Používajte ochranu sluchu. Pôsobenie hluku môže spôsobiť stratu sluchu.

Pozor Noste ochranné rukavice pri manipulácii s pílovými listami a drsné materiály.

Pozor Prach, ktorý vzniká pri práci je často zdraviu škodlivý a nemal by sa dostať do tela. používajte odsávac prachu a noste vhodnú masku proti prachu. Uskladnený prach dôkladne odstrániť, napr. vysať.

Stroj musí byť pri prevádzke v uzatvorených priestoroch pripojený k externému odsávaniu triesok a prachu. Odsávacie zariadenie musí byť zapnuté pred začatím práce.

Pred každým použitím skontrolovať prístroj, pripojovací kábel, predlžovací kábel a zástrčku, či nedošlo k poškodeniu alebo zostárnutiu. Poškodené časti nechať opraviť odborníkom.

Ochranné zariadenie stroja bezpodmienečne používať

Ochranné zariadenia, ktoré sa nachádzajú na stroji, je striktné zakázané demontovať, meniť, používať v rozpore s ich určením alebo pripieňovať ochranné zariadenia iných výrobcov.

Pred každým uvedením do prevádzky skontrolujte všetky skrutkové a zásuvné spoje, a tiež ochranné zariadenia z hľadiska pevnosti a správneho utiahnutia a ľahkosti chodu všetkých pohyblivých dielov. Závady na stroji, na ochrannom zariadení alebo na pílových listoch treba ihneď po zistení nahlásiť osobe zodpovednej za bezpečnosť.

Pri bezpečnosť pri práci používajte zariadenia ako napr. ochranné a prítláčne zariadenie, dorazový dosku, posúvacie zariadenie a i.

Pri priečnom rezaní gultatiny je nutné obrobok zaistiť proti pretáčaniu pomocou šablóny alebo pridržného zariadenia a použiť pílový kotúč vhodný pre priečne rezy.

Kotúčové píly sa nesmú používať na vytváranie zárezov (v obrobku ukončená drážka).

Drážkovanie je dovolené iba s vhodným ochranným zariadením, napr. tunelová ochrana nad stolom píly.

Veľké platne pri pílení podoprite, aby ste znížili riziko spätného rázu zablokovaním pílového listu.

Veľké platne sa môžu následkom vlastnej hmotnosti prehnúť. Platne treba podpierať na oboch stranách, aj v blízkosti štrbiny rezu aj na kraji.

Pozor Triesky alebo úlomky sa nesmú odstraňovať za chodu stroja.

Vymeňte opotrebovanú stólnu vložku.

Nepoužívajte poškodené alebo deformované pílové listy.

Základné teleso pílového listu nesmie byť hrubšie a rozvod tenší ako hrúbka rozovieracieho klínu. Rozovierací klín nesnímajte.

Vyberte si pílový list vhodný na rezanie vybraného materiálu.

Pílové listy, ktoré nezodpovedajú charakteristikám uvedeným v návode na použitie, nesmú sa použiť.

Je dovolené používať iba nástroje, ktoré zodpovedajú norme EN 847-1.

Používajte vždy iba riadne nabrúsené pílové listy.

Dodržiavajte maximálny počet otáčok uvedený na pílovom liste.

Nepoužívajte pílové listy, vyrobené z rýchloreznej ocele.

Nástroje sa musia prepravovať a skladovať vo vhodnom obale;

## Údržba

 **Pred vykonávaním akýchkoľvek prác na čerpadle vždy najprv vytiahnite zástrčku napájacieho kábla zo sieťovej zásuvky.**

Pred každým použitím čerpadla uskutočnite vizuálnu skúšku a uistite sa, že čerpadlo, zvlášť však sieťový kábel a zástrčka, nie sú poškodené.

**POZOR** Čerpadlo sa nesmie používať, ak je poškodené, alebo sú defektné bezpečnostné zariadenia.

Ak je prístroj chybný, musí opravu vykonať výhradne zákaznícky servis.

Používať len originálne príslušenstvo a originálne náhradné diely.

Len pravidelne udržiavaný a ošetrovaný prístroj môže byť uspokojivou pomôckou. Nedostatočná údržba a

starostlivosť môže viesť k nepredvídaným nehodám a úrazom.

## Záruka

Záručná lehota je 12 mesiacov pri priemyselnom použití, 24 mesiacov pre spotrebiteľa a začína dňom nákupu prístroja.

Záruka sa vzťahuje výhradne na nedostatky spôsobené chybou materiálu alebo výrobnou chybou. Pri reklamácii v záručnej lehote je potrebné priložiť originálny doklad o kúpe s dátumom predaja.

Do záruky nepatrí neodborné použitie, ako napr. preťaženie prístroja, použitie násilia, poškodenie cudzím zásahom alebo cudzími predmetmi, nedodržanie návodu na použitie a montáž a normálne opotrebenie.

## Servis

Máte technické otázky? Reklamáciu? Potrebujete náhradné diely alebo návod na obsluhu? Na našej domovskej stránke [www.guede.com](http://www.guede.com) vám v oddiele Servis pomôžeme rýchlo a nebyrokraticky. Pomôžte nám, prosím, aby sme mohli pomôcť vám. Aby bolo možné váš prístroj v prípade reklamácie identifikovať, potrebujeme sériové číslo, objednávacie číslo a rok výroby. Všetky tieto údaje nájdete na typovom štítku. Aby ste mali tieto údaje vždy poruke, zapíšte si ich, prosím, dole.

Sériové číslo::

Objednávacie číslo::









Rok výroby::

## Dôležité informácie pre zákazníka

Upozorňujeme, že vrátenie počas záručnej lehoty alebo i po záručnej lehote je potrebné zásadne vykonať v originálnom obale. Týmto opatrením sa účinne zabráni zbytočnému poškodeniu pri doprave a často spornému vybaveniu. Prístroj je optimálne chránený len v originálnom obale, a tým je zaistené plynulé spracovanie.



## Műszaki Adatok

<b>Asztali tárcsás fűrész</b> .....	<b>TK 2400 ECO</b>
Megrend.szám .....	55166
 Feszültség .....	230 V~ 50 Hz
 Névleges teljesítményfelvétel .....	1500 W
 Üresjárat fordulatszám .....	5700 min <sup>-1</sup>
 Fűrészlap átmérő x lyukátmérő .....	250 x 30 mm, HM 24 Z
 Vágásmélység max. 90° .....	75 mm
 Vágásmélység max. 45° .....	48 mm
 Súly .....	24,2 kg
 Méretek HxSzxM (mm-ben) .....	950 x 640 x 900 mm

### Információ zajosság/vibráció

akusztikus nyomás szint  $L_{DA}^{1), 2)}$  ..... 87,3 dB (A)

Garantált akusztikus teljesítményszint  $L_{WA}^{2)}$  ..... 99,5 dB (A)

Hallásvédő eszköz használata ajánlott!

<sup>1)</sup> mérve... szerint EN ISO 11202:1995/AC:1997, terhelés alatt, K bizonytalanság=3 dB (A)



Csak azután használja a szivattyút, miután figyelmesen elolvasta és megértette a kezelési útmutatót. Tartsa be a biztonsági utasításokat. Viselkedjen figyelmesen harmadik személlyel szemben. Az esetben, ha a gép bekapcsolásával és kezelésével kapcsolatban kételyei támadnak, forduljon a szervizszólgálatához.

## Rendeltetés szerinti használat

Az asztali körfűrész csak faanyagok és fater Elektromos láncfűrészékek fűrészeléséhez használható.

A készüléket kizárólag az alábbiakban leírtaknak megfelelően szabad használni.

Ebben az utasításban foglalt általánosan érvényes előírások mellőzése következtében beállt károkért a gyártó nem felelős

## A készülék leírása

1. Fűrészlap fedele
2. Fűrészlap
3. Gérvágó ütköző
4. Asztal kibővítése
5. Asztal kibővítésének támasztéka
6. Párhuzamos ütköző rögzítő kara
7. Skála
8. Alapzat
9. Fűrészlap magasságának beállítása
10. Fűrészlap magasságának beállítása
11. Kényszer kikapcsoló
12. Leszorító kar a forgás beállítására
13. Nagyító

14. Gérvágó ütköző
15. Elszívó tömlő
16. Elszívó torok
17. Hasító ék
18. Túlterhelés elleni védelem
19. skála

## Követelmények a gép kezelőjére

A gép kezelője használat előtt figyelmesen olvassa el a használati utasítást.

Mivel a gép megfelelően használata jelentős kockázattal jár, a gép használatával kizárólag felelős személyeket lehet megbízni.

A kezelő személyzetet megfelelően ki kell képezni a gép szabályzásával, kezelésével és használatával kapcsolatban

**Szakképesítés:** A gép használatához, szakemberrel való felvilágosításon kívül nem szükséges speciális szakképesítés.

**Minimális korhatár:** A géppel kizárólag 18 éven felüli személyek dolgozhatnak. Kivételt képez a fiatalokrák foglalkoztatása szakképzés alatt az oktató felügyelete mellett szakképzettség elsajátítása érdekében.

**Képzés:** A gép használatához elegendő szakember felvilágosítása resp. a használati utasítással való megismerkedés. Speciális képzés nem szükséges.

A kezelő személy felelős a balesetekért és a harmadik személy biztonságáért.

## Fennmaradó kockázatok

### ⚠ Sebesülés veszély!

A kezeket ne tegye fűrészlap munkaterületére. Minden illetékes előírás betartása ellenére a gép üzemeltetése közben még veszélyek léphetnek fel, például:

- a munkadarab részeinek elrepülése
- a szerszám-részek elrepülése következtében hibás szerszámok esetén
- keletkezett zaj következtében
- fából keletkezett por következtében

## Viselkedés kényszerhelyzetben

Igyekezzen a balesetnek megfelelően elsősegélyt nyújtani, s minél hamarabb biztosítson be orvosi segítséget. A sebesültet nyugtassa meg, s védje további balesettől. Az esetleges balesetek miatt a munkahelyen, a DIN 13164 norma követelménye szerint, mindig legyen kéznél, elsősegély nyújtáshoz, kézi patika. Amit, szükség esetén, a kézi patikából kivesz, azonnal pótolja vissza.

Ha segítségre van szüksége, tüntesse fel az alábbi adatokat:

1. A baleset színhelye
2. A baleset típusa
3. A sebesültek száma
4. A sebesülések típusa

## Kiselejtezés

A megsemmisítési utasítások a gépen, esetleg a csomagoláson elhelyezett piktogramokból olvashatók le. Az egyes jelzések magyarázata a „Jelzések a gépen” fejezetben található.

### A csomagolás megsemmisítése

A csomagolás védi a berendezést a szállítás alatti megrongálódások ellen. A csomagoló anyag, szokásosan, eleget tesz a környezetvédelmi és a likvidációs előírásoknak, s recikálható. A csomagolás anyagforgalomba való visszatérítésével nyersanyagot takarí meg.

Az elektromos készülékeket ne háztartási hulladékként semmisítse meg. Az elektromos és elektronikus berendezések hulladékairól szóló 2002/96/EG európai irányelv, valamint annak nemzeti jogrendszerbe történő átültetése alapján az elhasznált elektromos készü

## Szimbólumok



Figyelem!



Használat előtt olvassa el a használati utasítást!



A készüléken végzett bármilyen munka előtt mindig ki kell húzni a csatlakozódugaszt a dugaszolóaljzatból.



Hallásvédő eszköz használata ajánlott! Viseljen védő szemüveget



Viseljen védő munkakesztyűket



A kezeket ne tegye fűrészlap munkaterületére



Védje nedvesség ellen  
A gépet nem szabad esőnek kitenni.



Tilos a kábelnél fogva húzni/shállítani



Tilos ékszerrel dolgozni



Tilos a géppel dolgozni, ha hosszú a haja



Személyektől való távolság  
Ügyeljen arra, hogy senki ne tartózkodjon a veszélyes területen



Figyelmeztetés a veszélyes magas feszültségre.



Figyelmeztetés kezek sebesülési veszélyére



Figyelmeztetés elhajtott tárgyakra



Hibás és/vagy tönkrement villany, vagy elektromosgépeket át kell adni az illetékes hulladékgyűjtő telepre.



Védje nedvesség ellen



A csomagolást felállított helyzetben tartsa

## Általános utasítások elektromos berendezésekhez

### ⚠ Figyelmeztetés

Figyelmesen olvassa el a biztonsági utasításokat és

útmutatókat. A biztonsági utasítások és útmutatók be nem tartása áramütéshez, tűz keletkezéséhez/ vagy súlyos sebesülésekhez vezethet.

### **Kérjük a későbbi használatra gondosan őrizze meg ezeket az előírásokat.**

A biztonsági utasításban használt „elektromos berendezések” fogalom az áramkörrel ( elektromos kábellel) vagy akkumulátorral hajtott (elektromos kábel nélküli) berendezésekre vonatkozik.

#### **1) Biztonság a munkahelyen**

- Munkahelyét tartsa tisztán és biztosítson be megfelelő megvilágítást! Rendetlenség, vagy nem megfelelő megvilágítás balesetekhez vezethet. **A megbotlás elkerülése érdekében ügyeljen arra, hogy a munkavégzés helyszínén nem legyenek akadályok.**  
A gép üzemelés alatt, vízszintes, egyenes felületen álljon, a padlózat a gép körül egyenes, karbantartott, hulladék nélküli (pl. fűrészpor, fahulladékok) legyen!  
Ügyeljen arra, hogy a gép hatókörében ne tartózkodjanak idegen személyek! A minimális biztonsági távolság 3 m.
- Tilos a gép használata tűzveszélyes folyadékok és gázok közelében, valamint poros környezetben, ahol robbanásveszély fenyeget! A elektromos berendezés használata közben szikrák keletkezhetnek, melyek meggyújtják a port és a párákat!
- Gyerekeket és idegen személyeket tartson távol munkahelyétől, s az áramkörbe bekapcsolt géptől!

#### **2) Elektromos biztonság**

- Az elektromos berendezés dugvillájának pontosan megfelelőnek kell lennie a használt konnektorhoz! A dugvillát tilos kicserélni!
- Akadályozza meg teste kapcsolatát leföldelt felületekkel, mint pl. csövek, fűtőtestek, rezsó és jégsekrények. Az esetben, ha teste le van földelve, magas az áramütés veszélye.
- Tilos az elektromos gépet esőnek, vagy nedveségnek kitenni! A víz elektromos berendezésbe való jutása növeli az áramütés veszélyét!
- A kábelt kizárólag rendeltetése szerint használja! Tilos a berendezést a kábelnél fogva szállítani, kábelre függeszteni, vagy a dugvillát a kábelnél fogva eltávolítani a konnektorból! Védje a kábelt nagymértékű hőmérséklettől, olajtól és éles tárgyaktól, s a gép forgó részeitől! Megrongálódott, vagy felcsavarodott kábel növeli az áramütés veszélyét!
- Az esetben, ha az elektromos berendezést kinti környezetben használja, feltétlenül kinti használatra alkalmas hosszabbító kábelt használjon! Kinti környezetben való használatra megfelelő kábel csökkenti az áramütés veszélyét!
- Az esetben, ha nem kerülheti ki az elektromos berendezés kinti környezetben való hasz-

nalátát, feltétlenül használjon hibaáram elleni védőkapcsolót! Hibaáram elleni védőkapcsoló használata csökkenti az áramütés veszélyét!

#### **3) Személyi biztonság**

- Legyen figyelmes, ügyeljen arra, amit csinál! Munkáját felelősségteljesen végezze! Ne dolgozon az elektromos berendezéssel, ha fáradt, alkoholt, kábítószerek, vagy gyógyszerek hatása alatt áll! A legcsekélyebb figyelmetlenség is komoly balesetekhez vezethet!
  - Viseljen személyi védőeszközöket és védő szemüveget! A használt elektromos berendezés típusától függő személyi védőeszközök, respirátor, csúszásmentes biztonsági cipő, védő sásak, vagy fülvédő berendezés használata jelentősen csökkenti a balesetveszélyt!
  - Akadályozza meg a gép véletlen bekapcsolódását! A gép, vagy az akkumulátor áramkörbe kapcsolása, áthelyezése, vagy felemelése előtt bizonyosodjon meg arról, hogy az elektromos berendezés ki van kapcsolva! Az esetben, ha az elektromos berendezés szállítása közben azújja a kapcsolón van, vagy a berendezést áramkörbe kapcsolt állapotban csatlakoztatja, komoly sebesülésveszélynek teszi ki magát!
  - A gép bekapcsolása előtt ellenőrizze, el vannak-e takarítva a gépről a szerszámok és a kulcsok. A gép forgó részei közelében elhelyezett szerszámok súlyos sebesüléseket idézhetnek elő!
  - Biztosítsa be teste normális testtartását, s igyekezzon megőrizni egyensúlyi helyzetét! Így jobban ellenőrizheti a gépet váratlan esetekben!
  - Viseljen megfelelő munkaruhát! Ne viseljen bő öltözetet és ékszerket, melyet a gép forgó részei bekaphatnak! A haját, ruháját és a kesztyűket tartsa a forgó részekről távol!
  - Az esetben, ha fel vannak szerelve porszívók és porfogó készülékek, bizonyosodjon be arról, hogy helyesen legyenek használva! A porszívó használata jelentősen csökkenti a por általi egészségkárosodást!
- #### **4) Az elektromos berendezés használata és kezelése**
- Tilos a gépet túlterhelni! Minden munkához megfelelő berendezést használjon! Megfelelő géppel jobban, biztonságosabban, s a feltüntetett teljesítménynek megfelelően dolgozhat!
  - Tilos a gép használata, ha hibás a kapcsoló! Nagyon veszélyes az az elektromos berendezés, melyet nem lehet ki- és bekapcsolni! A hibát azonnal el kell távolítani!
  - A gépen végzendő minden munka, szabályzás, alkatrész- és kellékcseré, s a gép elhelyezése előtt, a berendezést feltétlenül kapcsolja ki az áramkörből a dugvilla konnektorból való eltávolításával, vagy az akkumulátor gépből való eltávolításával! Ez a biztos

- d) A nem használt elektromos berendezést tegye olyan helyre, ahová nem juthatnak gyerekek! A géppel tilos olyan személyeknek dolgoznia, akik nem ismerik a használati utasítást, vagy nincsenek felvilágosítva a gép használatával kapcsolatban! Az elektromos berendezés veszélyes az esetben, ha tapasztalatlan személyek használják.
- e) Az elektromos berendezésről gondoskodjon! Ellenőrizze, hogy a mozgó részek hibátlanul működjenek, ne akadozzanak, ne legyenek olyan mértékben megrepedve, vagy hibásak, hogy negatív irányba befolyásolják a gép működését! A hibás alkatrészeket, a gép üzembehelyezése előtt, javíttassa meg! Sok veszélyt éppen az elektromos berendezés nem megfelelő karbantartása idéz elő!
- f) Tartsa tisztán és éles állapotban a vágószerszámokat. Az éles vágóélekkel rendelkező és gondosan ápolott vágószerszámok ritkábban ékelődnek be és azokat könnyebben lehet vezetni és irányítani.
- g) Az elektromos szerszámokat, kellekeket, toldalékokat, stb., használja az utasítások szerint! Közben vegye figyelembe a munka körülményeit és azt, hogy milyen munkát végez! Az elektromos berendezések használata rendeltetésével nem megegyező munkára, veszélyes helyzetekhez vezethet!

### 5) Szervíz

- a) Az elektromos szerszámot kizárólag képzett, autorizált szakemberrel javíttassa meg eredeti alkatrészek használatával! Így megbiztosítja, hogy elektromos szerszáma továbbra is biztonságos lesz!

## Biztonsági utasítások asztali tárcsás fűrész

 **Kizárólag hiba áram elleni védőkapcsolóval használható (RCD előírás szerint max. hibaáram 30mA).**

Viseljen hallásvédőt. A zajosság hallószervei károsodásához vezethet.

Figyelmeztetés Viseljen munka kesztyűt fűrészlapal és érdes anyagokkal való manipulációhoz.

Figyelmeztetés A munkavégzőkor keletkező por az egészségre ártalmas lehet. Ilyen esetben ajánlatos a megfelelő elszívó berendezés és a védőmaszk használata. A munkaterületen lerakódott port alaposan el kell takarítani, pl. elszívással.

A gép zárt térségben való használata esetén, külső forgács- és porszívóval kell ellátni. Az elszívó berendezést be kell kapcsolni a munkakezdés előtt.

Használat előtt ellenőrizze a készüléket, hálózati csatlakozó- és hosszabbító kábeleket, valamint a csatlakozó dugót hibásodás elhasználódás szempontjából, szükség esetén szakemberrel meg kell javíttatni.

A készülék biztonságtechnikai felszereléseit feltétlenül használni kell.

Szigorúan tilos a gépre felszerelt védőberendezéseket leszerelni, kicserélni, nem a rendeltetésnek megfelelően használni, vagy más gyártóktól származó

biztonsági berendezéseket használni.

Minden üzembe helyezés előtt ellenőrizze a csavaros és a toló csatlakozókat, szintén a biztonsági berendezéseket tartanak-e, helyesen be vannak-e szorítva, s a mozgó részek akadálymentes és könnyű futnak-e.

A gépben, a védőberendezésben vagy a fűrészlapokon jelentkező hibákat észlelésük után azonnal jelenteni kell a biztonságért felelős személynek.

A biztonság érdekében használjon biztonsági- és szorító berendezéseket, ütköző deszkát, adagoló tolokát, stb.

Gömbfa harántvágásánál biztosítsa be elfordulás ellen a munkadarabot sablon, vagy tartó berendezés segítségével, s kizárólag haránt vágáshoz alkalmas fűrész tárcsát használjon.

A körfűrész tilos hasításra (horony a munkadarabban végződik) használni.

A géppel rovátkolást, hornyolást, kizárólag megfelelő védőberendezéssel, pl. fűrészasztalra szerelt alagútas védőberendezéssel végezhet.

A nagyobb méretű deszkákat, megmunkálásnál támassza alá, hogy megakadályozza a beszorult fűrészlap okozta visszacsapást. A nagyobb méretű lapok saját súlyuk alatt lefoghathatnak, illetve meggörbülhetnek. A lapokat mindkét oldalon alá kell támasztani a vágott nyílások közelében és a széleken.

Figyelmeztetés A munka közben keletkezett forgácsot, szilánkokat, törmeléket, stb. csak a készülék teljes leállása után szabad a munkaterületről eltávolítani.

Az elkopott asztalbetétet ki kell cserélni.

Nem szabad sérült vagy deformálódott vágólapot használni.

A fűrészlap alapkorpusza nem lehet vastagabb, a fogak közötti elhajlás nem lehet kisebb, mint a hasító ék vastagsága. Tilos a hasító ék eltávolítása.

Válasszanak a vágni kívánt anyagnak megfelelő fűrészlapot!

Ne használjon olyan fűrészlapot, ami nem egyezik meg a használati utasításban foglaltakkal.

Csak olyan szerszámot szabad használni, amely megfelel az EN 847-1 előírásainak.

Csak előírászerűen megélesített fűrészlapokat szabad használni! Be kell tartani a fűrészlapon feltüntetett maximális fordulatszámot!

Ne használjanak gyorsvágó acélból készült fűrészlapokat!

A szerszámokat csak arra alkalmas csomagolásban szállítsa és tárolja;

## Karbantartás

 A készüléken végzett bármilyen munka előtt mindig ki kell húzni a csatlakozó dugaszt a konекtorból

A szivattyút minden használat előtt vizuálisan ellenőrizze, elsősorban azt, hogy a hálózati kábel és csatlakozó dugasz ne legyen hibás.

**FIGYELMEZTETÉS** A készüléket nem szabad használni, ha meg van rongálva, vagy a biztonsági berendezések hibásak.

Az esetben, ha a berendezés hibás, a javítást kizárólag szakszervíz végezheti.

Csak eredeti tartozékokat és eredeti pótalkatrészeket alkalmazzon!

Kizárólag rendszeresen karbantartott és kezelt gép lehet megbízható segédeszköz. Elégtelen karbantartás és kezelés előre nem látható balesetekhez és sérülésekhez vezethet.

## Jótállás

Jótállás időtartalma 12 hónap ipari használat esetén, fogyasztó esetén 24 hónap, jótállás a készülék megvétele napján kezdődik.

A jótállás kizárólag az anyagi, vagy gyártási hibákból eredő elégtelenségekre vonatkozik. Reklamáció esetén fel kell mutatni az eredeti, a vásárláskor kapott, s a vásárlás dátumával ellátott iratot.

Jótállás nem vonatkozik szakszerűtlen használatra pl. készülék túlterhelése, idegen beavatkozás vagy tárgy okozta sérülésekre, használati és szerelési útmutató be nem tartására, normális kopásra.

## Szervíz

Vannak kérdései? Reklamáció? Szüksége van pótalkatrészekre, vagy használati utasításra? Honlapunkon a [www.guede.com](http://www.guede.com) címen szervíz terén gyorsan, bürokráciát kizárva segítségére leszünk. Kérem, segítsen, hogy segíthessünk. Hogy gépét reklamáció esetén identifkálhassuk, szükségünk van a gyártási számra, a szortiment tételszámára és a gyártási évre. Ezek az adatok fel vannak tüntetve a típus címken. Hogy mindig kéznél legyenek, kérem, jegyezze fel az lábbiakban.

Gyártási szám::









Megrendelési szám:

Gyártási év::

## Fontos információk az ügyfél részére

Felhívjuk a felhasználó figyelmét, hogy mind a jótállási időben, mind annak lejártát követően visszaadásra kizárólag az eredeti csomagolásban kerülhet sor. Ezzel hatékonyan megelőzhető a berendezés szállítás közbeni megsérülése, illetve a vitás reklamációs esetek. A készüléket az eredeti csomagolása optimálisan óvja, és így biztosított a reklamációs igény mielőbbi feldolgozása.

## Tehnični podatki

<b>namizna krožna žaga</b> .....	<b>TK 2400 ECO</b>
Kataloška številka: .....	55166
 Priključek .....	230 V~ 50 Hz
 Nominalna vstopna zmogljivost .....	1500 W
 Število vrtljajev pri delovanju brez obremenitve.....	5700 min <sup>-1</sup>
 ø krožnika x ø odprtine.....	250 x 30 mm, HM 24 Z
 Globina rezanja maks. 90° .....	75 mm
 Globina rezanja maks. 45° .....	48 mm
 Teža .....	24,2 kg
 Dimenzije (DxŠxV v mm).....	950 x 640 x 900 mm

### Informacije o hrupnosti in vibracijah

Akustični tlak  $L_{pA}$ <sup>1),2)</sup> ..... 87,3 dB (A)

Zajamčena raven akustične zmogljivosti  $L_{WA}$ <sup>2)</sup> ..... 99,5 dB (A)

Uporabljajte zaščito za sluh

<sup>1)</sup> Izmerjeno po EN ISO 11202:1995/AC:1997, Bremenski tek, Nihanje K=3 dB (A)



Uporabljajte napravo šele, ko natančno preberete in dojamete to navodilo za uporabo. Upoštevajte varnostne napotke, ki so navedeni v tem navodilu. Obnašajte se odgovorno napram drugim osebam.

Za morebitna vprašanja glede priključitve ali načina uporabe naprave, se obrnite na proizvajalca (ali na njegov servisni center).

## Uporaba v skladu z namenom

Namizno krožno žago uporabljajte samo za rezanje lesa in lesnih produktov.

Napravo lahko uporabljate le v naveden namen.

Proizvajalec ne odgovarja za škode in posledice, ki bi nastale zaradi neupoštevanja splošno veljavnih predpisov in določil v tem navodilu za uporabo.

## Opis naprave

1. Ščitnik koluta žage
2. List žage
3. Prislon za žaganje pod kotom
4. Razširitev mize
5. Razpiralo za širjenje mize
6. Pritrdilna ročica za vzporedni prislon
7. Skala
8. Podstavek
9. Nastavitev višine koluta žage
10. Nastavitev smeri vrtenja koluta žage
11. Stikalo za izklop v sili
12. Položajna ročica za nastavitev vrtenja
13. Povečevalno steklo

14. Prislon za žaganje pod kotom
15. Sesalna cev
16. Sesalna odprtina
17. Razcepni klin
18. Zaščita pred preobremenitvijo
19. lestvica

## Zahteve, ki jih mora spolnjevati uporabnik

Uporabnik je pred uporabo naprave dolžan natančno prebrati navodilo za uporabo.

Ker je lahko uporaba naprave z napačno uporabo zelo nevarna, jo lahko uporabljajo le dobro izurjene osebe, ki poznajo napotke za uporabo.

Uporabnik mora biti ustrezno izurjen v zvezi z nastavljanjem, rokovanjem in uporabo stroja.

**Izobrazba:** Za uporabo ni potrebna nobena posebna izobrazba, razen strokovnih napotkov v zvezi z uporabo naprave.

**Minimalna starost:** Mladoletniki lahko uporabljajo napravo, ko dopolnijo 18. leto starosti. Izjema so mladoletniki, ki se kot vajenci udeležijo del z namenom, da se naučijo pravilne uporabe; morajo pa biti pod stalnim nadzorom učitelja.

**Šolanje:** Glede pravilne uporabe se posvetujte z izkušeno osebo in natančno preberite navodilo za uporabo. Posebno šolanje zato ni potrebno.

Uporabnik odgovarja za morebitne škode ali nevarnosti tretjih oseb.

## Preostala tveganja

### **Nevarnost poškodb!**

Nikoli ne vtikajte rok v prostor žaginega lista. Kljub upoštevanju vseh prostornih predpisov lahko pride do nevarnosti npr.

- zaradi odletavanja delov obdelovanca
- zaradi odletavanja delov poškodovanega orodja
- zaradi nastale hrupnosti,
- zaradi nastalega lesnega prahu

## Ukrep v zasilnih primerih

Poškodovani osebi začnite čimprej dajati ustrezno prvo pomoč in pokličite zdravnika specialista v najkrajšem možnem času. Zavarujte jo pred drugimi nevarnostmi in jo pomirite. Zaradi reševanja morebitnih nezgodnih situacij, mora biti na delovnem mestu vedno prisotna omarica ali škatla prve pomoči, v skladu z DIN 13164. Material, potreben za prvo pomoč, ki ga porabite, takoj dopolnite z novim.

Če potrebujete strokovno pomoč, izpolnite prosim sledeče podatke::

1. Kraj nezgode
2. Vrsta nezgode
3. Število ranjenih oseb
4. Vrsta poškodbe

## Odstranjevanje

Napotki za odstranjevanje izhajajo iz ideogramov, ki se nahajajo na napravi oziroma na ovitku. Njihov pomen je razložen v poglavju »Oznake na napravi«.

### Način odstranjevanja ovitka

Ovitek štiti napravo, da se med transportom ne poškoduje. Ovitek izbiramo glede na način njegove ponovne uporabe ali načina odlaganja. Večinoma je embalaža namenjena za reciklažo. Ponovna uporaba ovitka kot surovine zmanjšuje stroške nastale z odstranjevanjem

Ne mečite el. naprav med gospodinjske odpadke. Na podlagi evropske smernice 2002/96/EG o starejših električnih in elektronskih napravah in prenosa narodnih pravic mora biti urejeno pravilno zbiranje obrabljenih električnih naprav, le te pa morajo biti pra

## Simboli



Opozorilo!



Preberite navodilo za uporabo!



Pred vsakršnim poseganjem v črpalno vedno najprej izvlecite vtič na električnem kablu iz vtičnice na zidu.



Uporabljajte zaščito za sluh  
Uporabljajte zaščitna očala!



Uporabljajte zaščitne rokavice!



Nikoli ne vtikajte rok v prostor žaginega lista.



Zavarujte pred vlago.  
Naprave ne izpostavljajte dežju.



Ne vlecite vtiča ali naprave za kabel



Pri delu ne nosite nakita.



Pri delu ne imejte dolgih lasov



Varnostna razdalja oseb  
Poskrbite, da v delovnem prostoru stroja nihče ne stoji.



Opozorilo pred nevarnostjo električnega udara.



Zavarujte se pred poškodbami rok



Zavarujte se pred odbitimi in letečimi predmeti



Poškodovane in/ali dotrajane električne naprave oddajte v surovino ali na ustrezno mesto.



Zavarujte pred vlago.



Ovitek mora stati navpično.

## Splošna navodila za uporabo električnih orodij

### **Opozorilo**

Natančno preberite vse varnostne napotke in vsebino

tega navodila. Neupoštevanje varnostnih napotkov in priporočil lahko povzroči električni udar, požar in/ali hude poškodbe.

**Vsa opozorila in napotila shranite, ker jih boste v prihodnje še potrebovali.**

V varnostnih navodilih uporabljen pojem »električno orodje« se tiče naprav na omrežni pogon (z električnim kablom), in naprav na akumulatorski pogon (brez električnega kabla).

**1) Varnost na delovnem mestu**

- a) Vaše delovno mesto mora biti vEDNO čisto in dobro razsvetljeno. Nepospravljeno in neosvetljeno delovno mesto lahko pripelje do nezgode.  
**Na mestu delovanja ne smejo biti nobene ovire, da ne pride do spotike.**  
Medtem ko deluje, mora naprava stati v vodoravni legi na ravni podlagi; tla morajo biti ravna, pravilno vzdrževana in brez odpadkov, kot npr. žagovina in odrezki.  
Poskrbite, da v delovnem prostoru stroja nihče ne stoji. Minimalno odstopanje je 3 m.
- b) Ne uporabljajte električnih naprav v okolju, v katerem obstaja nevarnost eksplozije oz. so prisotne vnetljive tekočine, plini in prah. Električna naprava ustvarja iskre, ki lahko vžgejo prah ali hlape.
- c) Otroke in druge osebe držite izven področja uporabe električnega orodja. Raztreseni lahko izgubite nadzor nad delujočo napravo.

**2) Varnost električnih delov**

- a) Vtič električnega orodja mora natančno odgovarjati vtičnici. Nikoli ne zamenjajte vtičnice za novo. Ne uporabljajte nobenih adapterjev skupaj z ozemljenim električnim orodjem. Originalni vtiči in primerne vtičnice zmanjšujejo nevarnost električnega udara.
- b) Ne dotikajte se ozemljenih površin, kot so cevi, centralno ogrevanje, štedilniki in hladilniki. V kolikor je vaše telo v stiku zemljo, obstaja nevarnost električnega udara.
- c) Nikoli ne izpostavljajte naprave dežju in vlagi. Vdor vode v napravo povečuje nevarnost električnega udara.
- d) Ne uporabljajte kabla v neskladju z njegovim namenom: ne nosite naprave za kabel in ne vlecite zanj vtiča iz vtičnice. Kabel zaščitite pred visokimi temperaturami, oljem, ostrimi robovi ali premičnimi deli naprave. Poškodovani in zviti kabli so potencialno nevarni zaradi možnega električnega udara.
- e) V kolikor električno orodje uporabljate na prostem, vedno uporabljajte podaljševalne kable, ki so primerni za zunanjo uporabo. Zunaj uporabljajte kable, ki je odobren za zunanjo uporabo, da se izognete morebitnim poškodbam.
- f) V kolikor je delo z električno napravo v vlažnem okolju nujno, uporabite zaščitno stikalo proti

nihanju toka. Uporaba stikala za zaščito proti nihanju toka zmanjšuje nevarnost električnega udara.

**3) Varnost oseb**

- a) Bodite previdni, pazite na to kar delate, ravnajte preudarno kadar uporabljate napravo. Ne uporabljajte naprave, če niste zbrani, ali utrujeni, oziroma če ste pod vplivom drog, alkohola ali zdravil. Trenutek nepazljivosti pri uporabi naprave, lahko povzroči hude poškodbe.
  - b) Uporabljajte osebna zaščitna sredstva in vedno zaščitna očala. Z uporabo osebnih zaščitnih sredstev kot so: dihalna naprava, obutev, ki ne drsi, zaščitna čelada ali ščitniki za ušesa, se boste (odvisno od tipa naprave) več ali manj obvarovali posledic morebitnih nezgod pri delu.
  - c) Preprečite slučajen vklop naprave. Preden priključite na omrežje ali oz. akumulator se prepričajte, če je električna naprava izključena. Če napravo nosite s prstom na stikalu, ali priključujete napravo na električno omrežje s prstom na stikalu, se lahko hudo poškodujete.
  - d) Pred vklopom naprave pospravite montažne ključe in izvijače. Orodje ali ključ, ki se nahaja v gibljivem delu naprave, lahko povzroči poškodbe.
  - e) Preprečite nenormalno telesno držo. Poskrbite za dobro stabilnost in bodite nenehno v ravnotežju! Le tako boste zmogli napravo v nepričakovanih situacijah bolje nadzirati.
  - f) Uporabljajte primerno delovno obleko. Ne nosite preširoke obleke ali nakita. Lasje, obleka, rokavice naj bodo izven delovnega območja vrtečih se delov naprave. Ohlapna obleka ali nakit se lahko zataknejo v delujoče dele naprave.
  - g) V kolikor želite montirati sesalce oz. naprave za prestrazanje prahu se prepričajte, če se pravilno uporabljajo oz. če so pravilno priključeni. Uporaba sesalnika prahu lahko zmanjša nevarnost ogrožanja s prahom.
- 4) Uporaba in nega električnega orodja**
- a) Ne preobremenjujte naprave. Za svoje delo uporabljajte le ustrezne električne naprave. Bolje je varneje bo naprava delovala v obsegu, ki je opisan v tem navodilu za uporabo.
  - b) Ne uporabljajte električnega orodja s poškodovanim stikalom. Naprava, ki je ni mogoče pravilno izklopiti ali vklopiti, je poškodovana in jo mora popraviti strokovnjak.
  - c) Preden se lotite nastavitve, zamenjave delov opreme ali preden napravo odložite izvlecite vtič iz vtičnice in/ali izvzemite akumulator. Ta varnostni ukrep preprečuje slučajen zagon električne naprave.
  - d) Električne naprave, ki jih ne uporabljate, shranite izven dosega otrok. Naprave ne smejo uporabljati osebe, ki niso natančno spoznale njenega delovan-



je in ki niso prebrale ta navodila. Električna naprava je nevarna, če jo uporabljajo neizkušene osebe.

- e) Natančno skrbite za orodja. Redno preverjajte, če premični deli pravilno delujejo in se ne zatikajo, če niso toliko razpokani oz. poškodovani, da bi s tem ogrozili varno delovanje naprave. Poškodovane dele popravite še pred ponovno uporabo naprave. Vzrok za poškodbe je napačno vzdrževanje električnega orodja.
- f) Rezalna orodja vzdržujte tako, da bodo vedno ostra in čista. Skrbno negovana rezalna orodja z ostrimi robovi se manj zatikajo in so lažje vodljiva.
- g) Električno napravo, opremo, nastavke itd. uporabljajte v skladu s temi napotki. Pri tem upoštevajte delovne pogoje in nadzirajte svoje delo. Uporaba električnih naprav na drug (nepriporočen) način uporabe je nevaren, ker povzroča nevarne situacije.

### 5) Servis

- a) Napravo lahko popravlja le kvalificirano pooblaščen osebje, ki pri tem uporablja le originalne rezervne dele. Le tako bo naprava vedno pripravljena za varno uporabo.

## Varnostni napotki namizna krožna žaga

**⚠ Uporaba naprave je možna samo z zaščitnim stikalom proti nihanju napetosti (RCD maksimalni izklopni tok je 30mA).**

Nosite zaščito za sluh! Pod vplivom hrupa lahko pride do poškodb sluha.

**Opozorilo** Pri rokovanju z žaginin listom ali tršim materialom uporabljajte rokavice.

**Opozorilo** Prah, ki nastaja pri delovanju je pogosto škodljiv za zdravje, zato njegovo vdihavanje ni priporočljivo. Uporabljajte primerno napravo za odsesavanje prahu in nosite zašito dihal. Prah, ki se nabira, temeljito očistite, npr. posesajte.

Pri uporabi v zaprtih prostorih mora biti stroj priključen na zunanji vir odsesavanja lesnega prahu. Sesalni aparat vključite še preden vklopite napravo.

Pred vsakršno uporabo preverite napravo, električni oz. podaljševalni kabel ter vtič, če niso poškodovani ali postarani. Poškodovane dele naj popravi strokovnjak.

Vedno uporabljajte zaščitno napravo stroja.

Snemanje, spreminjanje ali dodajanje drugih varnostnih naprav, ki se oziroma naj bi se nahajale na napravi je strogo prepovedano, saj bi delovale v neskladju z njihovim namenom.

Pred vsakim zagonom preverite vse vijačne in zatične zveze, kot tudi zaščitne naprave z vidika trdnosti, pravilne pritrditve in nemotenega teka vseh gibljivih delov.

Napake, ki nastopijo na napravi, vključno z varnostno pripravo ali žagininimi listi, je po odkritju potrebno takoj javiti odgovorni osebi za varnost.

Za varno delo uporabljajte naprave kot npr. pritiski ščitnik, prislonska plošča ali pomični zasun itd..

Pri prečnem žaganju hloda morate obdelovanec fiksirati, da se ne obrne in sicer s šablono ali držala, ter uporabiti list, ki je primeren za prečno rezanje.

Ne uporabljajte krožnih žag za namestitve čepov (utor, ki se konča v obdelovanem komadu).

Izdelava utorov in žlebov je možna samo z ustrežno zaščito, npr. zaščitni »tunel«, napeljan preko mize za žago.

Velike plošče podprite, da preprečite nevarnost povratnega sunka zaradi zatikanja koluta žage. Velike plošče se lahko zaradi lastne teže upognejo. Plošče podprite na obeh straneh, v bližini reznega utora in ob robu.

**Opozorilo** Ne odstranjujte odpadnega materiala, kadar stroj deluje.

Obrabljen vložek mize zamenjajte z novim.

Ne uporabljajte poškodovanih ali deformiranih krožnikov.

Ohišje žaginega lista ne sme biti debelejšje, razpon zobcev pa ne sme biti manjši kot je debelina cepilnega klina. Nikoli ne demontirajte cepilnega klina.

Za vsak material izberite ustrezen list žage.

Uporaba žaginin listov, ki ne ustrezajo parametrom, navedenim v teh navodilih za uporabo, je prepovedana.

Dovoljena je le uporaba orodja, ki ustreza predpisu EN 847-1.

Uporabljajte zgolj primerno ostrene žagine liste. Ravnatl se je potrebno glede na največjo dovoljeno število vrtljajev navedeno na žaginem listu.

Ne uporabljajte žaginin listov, ki so izdelani iz jekla za hitro rezanje.

Orodje transportirajte in shranjujte v posebnem ovitku.

## Vzdrževanje

**⚠** Pred vsakršnim poseganjem v črpalko vedno najprej izklopite vtič na električnem kablu iz vtičnice na zidu.

Pred vsako uporabo črpalke jo vizualno pregledajte in se prepričajte, če sta črpalka, predvsem pa omrežni kabel nepoškodovana.

**OPAZORIL** Uporaba poškodovane črpalke ali njenih delov je njena uporaba prepovedana.

Če je črpalka v okvari, jo lahko popravi le strokovnjak v pooblaščenih servisnih delavnicah.

Uporabljajte samo originalne rezervne dele in originalno opremo.

Le redno vzdrževana in dobro negovana naprava lahko zanesljivo služi svojemu namenu. Nezadostno ali neredno vzdrževanje in nega lahko povzročita nepričakovane nezgode ali poškodbe.

## Garancija

Garancija traja 12 mesecev v primeru industrijske rabe ali 24 mesecev pri potrošniku in se začne na dan prodaje naprave.

Garancija velja le za tovarniške napake oz. napake, nastale na materialih, iz katerih je naprava izdelana. Če zahtevate popravila v okviru garancije vedno priložite veljavnen račun, ki mora vsebovati datum prodaje in podpis prodajalca.

Garancija ne velja, v kolikor napravo uporablja oseba, ki ni strokovno usposobljena, ali če do okvare pride zaradi nestrokovnega posega v napravo ali stika s tujki oz. neupoštavanja navodil ter kot posledica običajne uporabe.

## Servis

Ali imate tehnična vprašanja? Reklamacijo? Ali potrebujete rezervne dele ali nova navodila za uporabo? Na naši spletni strani [www.guede.com](http://www.guede.com) Vam bomo v oddelku Servis hitro pomagali. Prosimo, pomagajte nam, da bomo lahko mi pomagali vam. Da lahko Vašo napravo v primeru reklamiranja identificiramo, prosimo, da nam pošljete serijsko številko, št. naročila in leto izdelave. Vse navedene podatke boste našli na tipski etiketi. Da imate vse navedene informacije pri roki, jih prosim vnesite tu

Serijska številka::









Kataloška številka::

Leto izdelave::

## Pomembna informacija za stranke

Opozarjamo Vas, da napravo v času garancije ali izven nje vračate zavito v originalnem ovitku. S tem ukrepom se učinkovito prepreči odvečno škodovanje pri transportu ali spornemu reševanju. Naprava je optimalno varovana samo, če je zavita v originalni ovitek in tako je možna tekoča obdelava.

## Tehnički podaci

<b>Stolna kružna pila</b> .....	<b>TK 2400 ECO</b>
Br. za narudžbu.....	55166
 Priključak.....	230 V~ 50 Hz
 Nazivna snaga.....	1500 W
 Broj okretaja praznog hoda.....	5700 min <sup>-1</sup>
 List pile- $\varnothing$ x otvor- $\varnothing$ .....	250 x 30 mm, HM 24 Z
 Dubina rezanja max. 90°.....	75 mm
 Dubina rezanja max. 45°.....	48 mm
 Masa.....	24,2 kg
 Dimenzije DxŠxV (u mm).....	950 x 640 x 900 mm

### Informacije o buci/vibracijama

Razina akustičkog tlaka  $L_{PA}^{1),2)}$ ..... 87,3 dB (A)

Garantirana razina akustičke snage  $L_{WA}^{2)}$ ..... 99,5 dB (A)

Koristite odgovarajuću zaštitu sluha!

<sup>1)</sup> Izmjerenom prema EN ISO 11202:1995/AC:1997, Rad pod opterećenjem, Nesigurnost K=3 dB (A)



Pumpu koristite tek nakon što ste pročitali i shvatili sve upute navedene u naputku za upotrebu. Pridržavajte se svih sigurnosnih uputa navedenih u naputku za korištenje. Uvijek se ponašajte odgovorno prema trećim osobama.

U slučaju bilo kakve sumnje u vezi instalacije i korištenja uređaja obratite se klijentskom servisu.

## Namjenska uporaba

Stolnu kružnu pilu koristite samo za rezanje drva ili drvenih proizvoda.

Ovaj stroj smije se koristiti samo u navedene svrhe.

U slučaju nepoštivanja odredbi opće važećih propisa i uputa navedenih u ovom Naputku za uporabu proizvođač stroja ne snosi nikakvu odgovornost za eventualne štete.

## Oznaka uređaja

- Štitnik lista pile
- List pile
- Ukošeni graničnik
- Proširenje stola
- Distanatni dio za proširenje stola
- Poluga paralelnog graničnika za stezanje
- Skala
- Podloška
- Podešavanje visine kružnog lista pile
- Podešavanje visine kružnog lista pile
- Prekidač za slučaj nužde
- Poluga za pričvršćivanje i podešavanje okretanja

- Lupa
- Ukošeni graničnik
- Usisna cijev
- Otvor za usisavanje prašine
- Klin za cijepanje
- Zaštita od preopterećenja
- skala

## Zahtjevi na osoblje

Prije rukovanja sa strojem korisnik je dužan pažljivo pročitati naputak za uporabu.

U slučaju nestručnog rukovanja postrojenje može predstavljati veliku opasnost - zbog toga rukovanje s ovim strojem smije biti povjereno samo stručno osposobljenim osobama.

Osoblje stroja mora biti na odgovarajući način obučeno za podešavanje, rukovanje i upotrebu stroja.

**Kvalifikacija:** Osim detaljnog upoznavanja sa strojem od strane stručnjaka nije potrebna nikakva posebna kvalifikacija.

**Minimalna starost korisnika:** Sa strojem smiju raditi samo osobe koje su navršile 18 godina. Iznimku predstavljaju samo maloljetne osobe u okviru programa stručne prakse i obrazovanja pod nadzorom voditelja praktične nastave.

**Obuka:** Korištenje stroja zahtijeva samo odgovarajuću opću obuku odnosno objašnjenje od strane stručnjaka odnosno postupanje u skladu s naputkom za korištenje stroja. Specijalna obuka nije neophodna.

Osoblje stroja snosi odgovornost prema trećim osobama za sve štete ili rizike.

## Preostala rizike

### **Opasnost od ozljeda!**

Nikada nemojte stavljati ruke u područje lista pile. Iako su poduzete sve sigurnosne mjere, kod rada sa strojem postoje slijedeći rizici:

- obrađivani predmet može odskočiti
- oštećeni alat može odskočiti
- emisije buke
- emisije drvnog praha

## Postupanje u slučaju nužde

Pružite povrijeđenoj osobi prvu pomoć koja odgovara vrsti ozljede i odmah potražite liječničku pomoć. Štitite ozlijeđenu osobu od drugih ozljeda i probajte je smiriti. Za slučaj nesreća i ozljeda na radnom mjestu mora biti na raspolaganju priručna ljekarna za pružanje prve pomoći prema standardu DIN 13164. Upotrebljeni materijal iz priručne ljekarne treba zatim odmah dopuniti.

Jako tražite liječničku pomoć, navedite slijedeće podatke::

1. Mjesto nezgode
2. Vrsta nezgode
3. Broj ozlijeđenih osoba
4. Vrsta ozljede

## Likvidacija

Upute za likvidaciju ovog uređaja proizlaze iz navedenih piktograma, koji se nalaze na njegovom kućištu na stroju na omotaču. Objašnjenja značenja pojedinačnih ideograma ćete naći u poglavlju „Oznake na stroju“.

### Likvidacija transportne ambalaže

Ambalaža štiti uređaj od oštećenja tijekom prijevoza. Materijal ambalaže odabran je s obzirom na zaštitu okoliša i način likvidacija, što znači da materijal ambalaže može biti recikliran. Vraćanjem ambalaže u novi ciklus ponovne upotrebe štitite sirovine

Zabranjeno je stavljati dotrajale električne uređaje u kontejnere za komunalni otpad. Sukladno Europskoj direktivi 2002/96/EZ za dotrajale električne i električne uređaje i uvođenja iste u narodno zakonodavstvo neophodno je osigurati sortiranje otpada od

## Simboli



Pozor



Pročitajte naputak za korištenje



Prije izvođenja bilo kakvih radova na pumpi uvijek izvadite utikač priključnog kabela iz mrežne utičnice.



Koristiti odgovarajuću zaštitu sluha! Pri radu uvijek nosite zaštitne naočale!



Pri radu uvijek nosite zaštitne rukavice!



Nikada nemojte stavljati ruke u područje lista pile.



Čuvati od vlage  
Stroj ne izlagati kiši.



Zabranjeno je povlačiti kabel / prenositi pumpu držeći je za kabel



Pri radu zabranjeno je nositi lančić.



Osobe s dugačkom kosom ne smiju raditi s ovim strojem



Udaljenost od osoba  
Osigurajte da se u zoni opasnosti ne zadržavaju osobe.



Pozor - opasnost od električnog napona



Opasnost od ozljeda ruku



Pazite na izbačene predmete!



Oštećeni ili dotrajali električni odnosno elektronski uređaji moraju biti predani u centar za skupljanje otpada ove vrste.



Čuvati od vlage



Pakiranje mora biti obrnuto prema gore

## Opće upute za električni uređaj

### **Upozorenje**

Pročitajte sve sigurnosne upute i preporuke. Nepoštivanje sigurnosnih uputa i preporuka može prouzrokovati električki udar, požar i/ili kompliciranije ozljede.

## Sačuvajte sve napomene o sigurnosti i upute za buduću primjenu.

U sigurnosnim uputama koristi se pojam „električni uređaj“, koji se tiče električnih uređaja (s kablom) i električnih uređaja na baterijski pogon (bez električnog kabela).

### 1) Sigurnost na radnom mjestu.

- a) Radno mjestu UVJEK održavajte u čistom stanju i osigurajte odgovarajuće osvjjetljenje. Nered ili neosvijetljena radna područja mogu prouzrokovati ozljede.

#### Na radnom mjestu ne smiju biti nikakve prepreke, kako ne bi došlo do padanja.

Uređaj mora biti u toku rada namješten na vodoravnoj površini, pod oko uređaja mora biti ravan i dobro održavan i bez otpatka, kao npr. pijevine ili ostaci drva.

Pazite na to, da se u opasnoj okolini niko ne zadržava. Minimalni presjek je 3 m.

- b) Električno postrojenje se ni u kom slučaju ne smije koristiti u prostorima s opasnošću od eksplozije u kojima se nalaze zapaljive tečnosti, plinovi i prašina. Električno postrojenje stvara iskre, koje mogu zapaliti prah ili pare.
- c) Djeca i druge osobe moraju biti van područja uporabe električnog uređaja. Ako niste dovoljno koncentrirani, postoji opasnost od gubitka kontrole nad postrojenjem.

### 2) Električna sigurnost

- a) Utikač električnog uređaja mora precizno odgovarati utičnici. Utikač nikad ne mijenjate novim. Zajedno sa uzemljenim električnim uređajem ne upotrebljavajte nikakve adaptere. Originalni utikači bez promjena i odgovarajuće utičnice smanjuju rizik od električnog udara.
- b) Sprječite dodir tijela sa uzemljenim površinama predmeta kao što su cijevi, grijanje, štednjaci i hladnjaci. Ako je Vaše tijelo uzemljeno, postoji veći rizik od strujnog udara.
- c) Postrojenje nemojte izlagati vlažnosti i kiši. Prodor vode u unutrašnjost usisivača povećava opasnost od strujnog udara.
- d) Kabel nemojte koristiti na način koji je protivan njegovoj namjeni, za prenošenje/povlačenje postrojenja, vješanje, niti za vađenje utikača iz utičnice (povlačenjem kabela). Kabel štitiće od prekomjernih temperatura, ulja, oštih ivica i rubova te od dodira s rotirajućim dijelovima. Oštećeni i isprepleteni kablovi povećavaju rizik od strujnog udara.
- e) Ako radite vani, uvijek koristite produžne kablove, koji su prigodni za vanjsku uporabu. Korištenje produžnih kablova koji su odobreni za upotrebu u vanjskoj sredini smanjuje rizik od strujnog udara.
- f) Ako nije moguće izbjeći upotrebu električnog postrojenja u vlažnoj sredini, koristite zaštitnu sklopku (prekidač) za zaštitu od struje greške. Upotreba prekidača za zaštitu od struje greške smanjuje opasnost od strujnog udara.

### 3) Sigurnost osoba

- a) Pri radu postupajte veoma oprezno, a posebno pri radu s električnim postrojenjima. Drobilicu kamenja nemojte koristiti ako ste umorni ili pod utjecajem droge, alkohola ili lijekova. Trenutak nepozornosti kod upotrebe postrojenja može uzrokovati ozbiljne ozljede.
- b) Pri radu uvijek koristite sredstva za osobnu zaštitu i uvijek koristite zaštitne naočale. Korištenje sredstava za zaštitu na radu kao što su respirator, neklizajuća radna obuća, zaštitna kaciga odnosno zaštita sluha, ovisno o vrsti i načinu primjene električnog postrojenja, smanjuje rizik od ozljeda.
- c) Sprječite slučajno puštanje postrojenja u rad. Prije priključivanja stroja u mrežu i/ili na akumulator, obavezno provjerite da je električni stroj isključen. Ako prilikom premještanja električnog postrojenja držite prst na prekidaču ili ako je postrojenje uključeno (prekidač u položaju uključeno) dok ga priključujete na izvor napajanja, postoji opasnost od ozbiljnih ozljeda.
- d) Prije uključena električnog uređaja sklonite montažne ključeve i odvrtče. Alat ili ključ koji se nalaze unutar pokretnog dijela postrojenja, mogu biti izbačeni i uzrokovati ozbiljne ozljede.
- e) Sprječite nenormalno stajanje. Uvijek morate stajati stabilno i u ravnoteži. Tako možete bolje kontrolirati postrojenje u neočekivanim situacijama.
- f) Koristite prikladnu radnu odjeću. Ne nosite široku odjeću i skinite nakit. Kosu, odjeću i rukavice držite van dohvata pokretnih dijelova. Široka odjeća, duga kosa ili nakiti mogu biti zahvaćeni pokretnim dijelovima uređaja.
- g) Ako trebaju biti montirani uređaji za odsis i hvatanje prašine, provjerite da su stručno priključeni i osigurajte njihovo propisno korištenje. Primjena usisivača prašine smanjuje opasnost ozljeda prašinom.

### 4) Upotreba i njega električnog uređaja.

- a) Uređaj ne preopterećujte. Za svoj rad koristite samo prigodan alat. Sa prigodnim električnim uređajem jeste rad u gore navedenom rasponu snage je bolji i sigurniji.
- b) Ne upotrebljavajte uređaj sa prekidačem u kvaru. Električni uređaj, koji nije više moguće uključiti ili isključiti je opasan, i mora se popraviti.
- c) Prije podešavanja uređaja, zamjene dijelova opreme i odlaganja uređaja izvucite utikač iz utičnice i/ili zamijenite akumulator novim. Ova sigurnosna mjera sprječava neželjen uključanje uređaja.
- d) Ako električni uređaj upravo ne koristite, čuvajte ga van doseg djece. Uređaj ne smiju koristiti osobe, koje ne poznaju način njegove primjene i koje nisu pročitale ove upute. Električni uređaj je opasan, ako ga koriste neiskusne osobe.

- e) Električni uređaj temeljito nježite. Provjerite nesmetan rad pokretnih dijelova stroja, provjerite eventualne pukotine ili oštećenja koja bi mogla negativno utjecati na nesmetan i siguran rad električnog stroja. Oštećene dijelove odnesite na servis u popravku još prije upotrebe. Uzrok ozljeda jeste loše održavanje električnog uređaja.
- f) Rezne alate održavajte oštrim i čistim. Pažljivo održavani rezni alati s oštrim oštricama manje će se zaglaviti i lakše se s njima radi.
- g) Električni uređaj, opremu i nastavke itd. koristite u skladu sa ovim uputama. Pri tome računajte s uvjetima i radom, koji upravo vršite. Korištenje električnih postrojenja u svrhe za koje postrojenje nije namijenjeno može uzrokovati nastanak opasnih situacija.
- 5) Servis**
- a) Uređaj mogu popravljati samo ovlaštene osobe, uz primjenu originalnih rezervnih dijelova. Samo tako će biti uređaj raditi pravilno i sigurno.

## Sigurnosne upute Stolna kružna pila

**⚠ Stroj smije biti priključen samo na utičnicu sa zaštitnim prekidačem za zaštitu od struje greške (RCD maks. Struja greške 30mA).**

Nosite zaštitu sluha. Djelovanje buke može dovesti do oštećenja sluha.

Upozorenje Kod rukovanja s listovima pile i hrpavim materijalom uvijek nosite zaštitne rukavice.

Upozorenje Prašina koja nastaje kod rada često je štetna po zdravlje i ne smije dospjeti u tijelo. Kod rada koristite opremu za odsis prašine i nosite prikladnu zaštitnu masku za zaštitu od prašine. Sleglu prašinu treba temeljito odstraniti, npr. usisati.

Kod korištenja u zatvorenim prostorima stroj mora biti priključen na odsis piljevina i praha. Uređaj za odsis mora biti stavljen u pogon prije početka rada.

Prije svake upotrebe provjerite eventualna oštećenja i stanje uređaja, priključnog kabela, produžnog kabela i utikača. Oštećene dijelove dati popraviti od strane stručnjaka.

Obavezno koristiti zaštitnu napravu stroja.

Strogo je zabranjeno otklanjati, demontirati i mijenjati sve zaštitne elemente koji se nalaze na stroju kao i koristiti iste protivno njihovoj namjeni odnosno koristiti zaštitne elemente drugih proizvođača.

Prije svakog puštanja kosilice u rad provjerite sve vijčane spojeve i sve druge spojeve kao i čvrstoću, ispravnu zategnutost i laki hod svih pokretnih dijelova kosilice.

Greške u stroju, uključno zaštitnu napravu ili listove pile, se moraju prijaviti osobi nadležnoj za sigurnost, ukoliko se ove otkriju.

Radi sigurnosti na radu uvijek koristite odgovarajuće zaštitne naprave kao na primjer štitnike i tlačnu opremu, graničnu ploču, zasun na dovodu medija itd.!

Kod izvođenja poprečnih rezova/rezanja okruglih

komada neophodno je zaštititi obradak od prevrtanja pomoću šablone ili uređaja za fiksiranje i koristiti list pile prikladan za izvođenje poprečnih rezova.

Kružne pile ne smiju se koristiti za urezivanje utora (utor koji završava u obratku).

Urezivanje utora ili žlijebova dopušteno je samo ako se koristi prikladna zaštitna naprava, npr. tunelska zaštitna naprava preko stola pile.

Velike ploče poduprite kako biste spriječili opasnost od povratnog udara zbog uklještenja lista pile. Velike ploče se mogu saviti pod djelovanjem vlastite težine. Ploče se moraju osloniti na obje strane, kako blizu raspora linije rezanja tako i na rubu.

Upozorenje Piljevine ili iverje ne smiju se uklanjati za vrijeme rada stroja.

Zamijenite dotrajali uložak stola.

Nemojte koristiti oštećene ili deformirane listove pile

Osnovo tijelo lista pile ne smije biti deblje i razmak zubaca na pili ne smije biti manji od debljine klina za otvore. Klin za otvore ne uklanjati.

Izaberite list za pilu koji je prikladan za konkretni materijal koji želite rezati.

Listovi pile koji ne odgovaraju karakterističnim podacima navedenim u ovom naputku za upotrebu ne smiju se upotrebljavati.

Dopuštena je uporaba samo onih alata koji udovoljavaju standardu EN 847-1.

Uporebljavati samo pravilno naoštrene listove za pile. Pridržavati se najvećeg broja okretaja koji je naveden na listu pile.

Nemojte upotrebljavati listove pile od brzoreznog čelika

Alati se moraju transportirati i čuvati u prikladnoj posudi;

## Održavanje

**⚠ Prije izvođenja bilo kakvih radova na pumpi neophodno je izvaditi utikač priključnog kabela iz mrežne utičnice.**

Prije upotrebe pumpe izvršite vizualni pregled i provjerite stanje i eventualna oštećenja mrežnog kabela i utikača.

**UPOZORENJE** U slučaju oštećenja uređaja ili zaštitnih elemenata pumpa se ne smije koristiti.

Ako je uređaj u kvaru, popravak smije izvršiti isključivo klijentski servis.

Koristite samo originalnu opremu i rezervne dijelove.

Samo redovito održavanje i tehnički pregledi mogu osigurati ispravno funkcioniranje pumpe. Nedovoljno ili neodgovarajuće održavanje mogu dovesti do nepredvidivih šteta ili ozljeda.

## Jamstvo

Garantni rok je 12 mjeseci prilikom industrijske uporabe, a 24 mjeseca za potrošača i počinje na dan prodaje uređaja.

Jamstvo se odnosi isključivo na mane/kvarove uzrokovane zbog mana materijala ili tvorničke greške. U slučaju reklamacije unutar jamstvenog roka neophodno je dostaviti originalni račun kao potvrdu o kupnji, s navedenim datumom prodaje.

U okvir jamstva ne spadaju kvarovi, koji bi nastali putem nepravilne uporabe kao npr.: preopterećenje stroja, rukovanje silom odnosno zbog štetnog dodira sa stranim predmetima.

## Servis

Imate li tehnička pitanja? Želite podnijeti reklamaciju? Potrebni su Vam rezervni dijelovi ili naputak za upotrebu? Na našem homepage [www.guede.com](http://www.guede.com) u sekciji Servis ćemo Vam pomoći, brzo i bez nepotrebne papirologije. Molimo Vas da nam pomognete pomoći Vam. Radi jednostavne identifikacije Vašeg stroja u slučaju podnošenja reklamacije, potreban nam je serijski broj proizvoda, broj za narudžbu te godina proizvodnje. Svi ovi podaci navedeni su na tipskoj pločici stroja. Kako biste imali ove podatke uvijek pri ruci, upišite ih, molim, u dole navedena polja.

Serijski broj:









Broj za narudžbu:

Godina proizvodnje:

## Važna informacija za korisnika

Proizvod uvijek vraćajte u originalnoj ambalaži ako je u pitanju servis u sklopu garancije. Pomoću ove bezbjednosne mjere učinkovito spriječite oštećenje prilikom transporta i njegovog spornog rješavanja. Uređaj je optimalno zaštićen samo, kada se nalazi u originalnoj ambalaži, čime se osigurava tekuća obrada.

## Технически данни

Стационарен циркуляр.....	TK 2400 ECO
Заявка №.....	55 166
 Присъединение.....	230 V~ 50 Hz
 Номинална консумирана мощност.....	1500 W
 Обороти на празен ход.....	5700 min <sup>-1</sup>
 Ø на режещия диск x Ø на отвора.....	250 x 30 mm, HM 24 Z
 Макс. дълбочина на рязане: 90°.....	75 mm
 Макс. дълбочина на рязане: 45°.....	48 mm
 Тегло.....	24,2 kg
 Размери ДхШхВ (в мм).....	950 x 640 x 900 mm

## Информация за шума/вибрациите

Ниво на звукова мощност  $L_{PA}^{(1), (2)}$ ..... 87,3 dB (A)

Гарантирано ниво на звукова мощност  $L_{WA}^{(2)}$ ..... 99,5 dB (A)

Да се носи предпазно средство за слуха!

<sup>1)</sup> Измерено според EN ISO 11202:1995/AC:1997, Ход при натоварване, Несигурност K=3 dB (A)



Ако имате съмнения относно свързването и обслужването на уреда, обърнете се към клиентски сервиз.

## Използване в съответствие с предназначението

Използвайте циркуляра само за рязане на дърво и дървени продукти.

Този уред може да се използва по предназначение само както е посочено.

При неспазване на разпоредбите от общо валидните предписания и разпоредби от това упътване производителя не може да се вини за възникнали щети

## Описание на уреда

1. Кожух на трионения диск
2. Трионен диск
3. Полегат ограничител
4. Разширение на плота
5. Щанга за разширението на плота
6. Затягащ лост за успоредния ограничител
7. Скала
8. Подставка
9. Преустройство на височината на трионения диск
10. Преустройство на въртенето на трионения диск
11. Аварийен изключвател
12. Блокиращ лост преустройството на въртенето

13. Лупа
14. Полегат ограничител
15. Изсмукващ маркуч
16. Изсмукващо гърло
17. Цепещ клин
18. Защита от претоварване
19. мащаб

## Изисквания за обслужване

Преди употреба на уреда обслужващия трябва внимателно да прочете упътването за обслужване.

Понеже използването на уреда при лошо боравене може да бъде свързано със значителни рискове, с обслужването могат да бъдат запознати само добре осведомени лица

Обслужването трябва да бъде съответно обучено, що се отнася до регулирането, обслужването и използването на машината.

**Квалификация:** Освен подробно поучение от специалист за използването на уреда не е необходима никаква специална квалификация.

**Минимална възраст:** С уреда могат да работят само лица, които са навършили 18 години. Изключения прави използването на непълнолетни само, ако това става по време на професионалното обучение с цел постигане на умение под надзора на обучаващото лице.

**Обучение:** Използването на уреда изисква само съответно поучаване от специалист, респ. упътване за обслужване. Специално обучение не е необходимо.

Обслужващия отговаря за злополуки или опасности спрямо трети лица.



## Остатъчни рискове

### Опасност за злополука!

Внимавайте ръцете Ви да не попаднат в обсега на листа на триона.

Въпреки спазването на строителните изисквания при работа на машината могат да възникнат допълнителни опасности, напр. поради:

- разпръскване на части от детайла
- разпръскване на части от детайла при повредени инструменти
- шумови емисии
- замърсяване от дървесен прах

## Поведение в случай на беда

Окажете при злополука съответната първа помощ и повикайте колкото се може по бързо квалифицирана медицинска помощ. Предпазете пострадалия от други злополуки и го успокойте. Заради евентуална злополука на работното място трябва винаги да има под ръка аптечка за първа помощ според DIN 13164. Материала, който вземете от аптечката трябва да бъде допълнен веднага.

Ако искате помощ, посочете тези данни::

1. Място на злополуката
2. Вид на злополуката
3. Брой на ранените
4. Вид нараняване

## Ликвидация

Инструкциите за ликвидация произлизат от пиктограмите, които са разположени на уреда, респ. на опаковката. Описанието на отделните значения ще намерите в раздел „Обозначения“.

### Ликвидация на транспортната опаковка

Опаковката пази уреда от увреждане по време на транспортиране. Опаковъчните материали са подбрани обикновено според тяхната пестеливост спрямо околната среда и начина на ликвидация и затова могат да се рециклират. Връщането на опаковките в обръщение на ма

Не изхвърляйте електрическите уреди като битови отпадъци. Съгласно европейските директиви 2002/96/EG за старите електрически и електронни уреди и прехвърляне в националното законодателство трябва да се извършва отделно събиране на износените електрически

## Символи



Внимание!



Прочетете упътването за обслужване



Преди извършване на каквато и да било работа по помпата винаги най-напред извадете щепсела на захранващия кабел от щепселната кутия.



Да се носи предпазно средство за слуха!

Носете предпазни очила!



Носете предпазни ръкавици!



Внимавайте ръцете Ви да не попаднат в обсега на листа на триона.



Пазете пред влага  
Не излагайте машината на дъжд.



Забранено е да се дърпа / премества с носене за кабела



Забрана за обслужване със синджирче



Забрана за обслужване с дълги коси



Дистанция пред хора  
Обърнете внимание за това в опасната област да не се задържа никой!



Предупреждение за опасно електрическо напрежение



Предупреждение против нараняване на ръцете



Предупреждение за отхвърлени предмети



Дефектни и/или ликвидирани електрически или електронни уреди трябва да се предадат в съответните пунктове за събиране.



Пазете пред влага



Опаковката трябва да бъде насочена нагоре

## Общи инструкции за електроинструменти

### ⚠ Внимание

Прочетете всички инструкции за безопасност и упътвания. В резултат на неспазване на инструкциите за безопасност и упътванията може да се стигне до удар от електрически ток, пожар и/или сериозни злополуки.

В инструкциите за безопасност използваното понятие „електроинструменти“ се отнася до електроинструменти задвижвани от мрежата (с електрически кабел) и с акумулатор задвижвани електроинструменти (без електрически кабел).

### 1) Безопасност на работното място

- Поддържайте своето работно място чисто и добре осветено. Безпорядъка или неосветената работна област могат да доведат до злополуки. **На работното място не трябва да се намират никакви препятствия, за да не се стигне до спъване.** Машината по време на работа трябва да стои на водоравна и равна земя и пода около машината трябва да бъде равен, добре поддържан и без отпадъци, каквито напр. са пилки и отрязъци. Внимавайте за това, никой да не се намира в опасната област. Минималното разстояние е 3 м.
- Не работете с електроинструменти в заплашена от експлозия среда, в която се намират запалими течности, газове или прах. Електроинструментите създават искри, които могат да запалят праха или изпаренията.
- Дръжте децата и другите лица извън областта на използване на електроинструменти. При разсейване на вниманието можете да загубите контрол над уреда.

### 2) Електрическа безопасност

- Щепсела на електроинструментите трябва да отговаря точно на щепселната кутия. В никакъв случай щепсела не трябва да се променя. Не използвайте заедно със заземените електроинструменти никакви адаптери. Непроменените щепсели и подходящи щепселни кутии намаляват риска за удар от електрически ток.
- Избягнете контакт на тялото със заземените повърхности, каквито са тръби, радиатори, готварски печки и хладилници. Ако Вашето тяло е заземено, съществува повишен риск за удар от електрически ток.
- Не излагайте електроинструментите на дъжд и влага. Проникването на вода в електроинструментите повишава риска за удар от електрически ток.

- Не използвайте кабела в противоречие с неговото предназначение за носене на електроинструмента, неговото окачване или изваждане на щепсела от щепселната кутия. Пазете кабела пред високи температури, масло, остри ръбове или подвижни части на уреда. Повредените или омотани кабели повишават риска за удар от електрически ток.
- Ако работите с електроинструментите навън, използвайте удължителни кабели, които са подходящи за външна употреба. Използването на удължителен кабел подходящ за външна употреба понижава риска за удар от електрически ток.
- Ако не може да се избегне употребата на електроинструментите във влажна среда, използвайте предпазен изключвател против погрешен ток. Използването на предпазен изключвател срещу погрешен ток намалява риска за удар от електрически ток.

### 3) Лична безопасност

- Бъдете внимателни, обърнете внимание на това, което правите, и подхождайте към работата с електроинструменти с размисъл. Не използвайте електроинструменти, когато сте изморени или под въздействие на дроги, алкохол или лекарства. Момент на невнимание при използване на електроинструменти може да доведе до сериозни злополуки.
- Носете лични предпазни помагала и винаги носете предпазни очила. Носенето на лични предпазни помагала, каквито са респиратор, нехлъзгащи защитни обувки, предпазна каска или защита за уши, в зависимост от типа и използването на електроинструментите, понижава риска за злополуки.
- Избягнете неумишлено пускане в действие. Преди включване в мрежата и/или акумулатора, захващане или носене се убедете, дали електроинструмента е изключен. Ако при носене на електроинструмента държите пръста на включвателя или включвате уреда в мрежата когато е включен, това може да доведе до злополуки.
- Преди включване на електроинструмента отстранете ключовете за настройка и отверките. Инструмент или ключ, който се намира във въртящата се част на уреда, може да доведе до злополуки.
- Избягнете ненормална поза на тялото. Осигурете си добра стабилност и непрекъснато поддържайте равновесие. Така в неочаквани ситуации по-добре ще контролирате електроинструмента.
- Носете подходящо облекло. Не носете широко облекло и бижута. Дръжте косите, облеклото и ръкавиците извън обсега на подвижните части. Свободното облекло, бижута и дълги коси могат да бъдат захванати от подвижните части.

- g) Ако трябва да се монтират изсмукватели и уловители на прах, се убедете, дали са свързани и използвани правилно. Използването на изсмукватели на прах може да понижи заплахата от прах.

#### 4) Използване и грижа за електроинструментите

- a) Не претоварвайте уреда. Използвайте за работата си подходящи електроинструменти. С подходящи електроинструменти ще работите по-добре и по-безопасно в определена диапазон на мощност.
- b) Не използвайте електроинструменти с дефектен включвател. Електроинструменти, които не могат да се включат или изключат, са опасни и трябва да бъдат ремонтирани.
- c) Преди настройка на уреда, смяна на части от оборудването и отлагане на уреда извадете щепсела от щепселната кутия и/или свалете акумулатора. Тази мярка за безопасност предотвратява неумишлено пускане на електроинструмента.
- d) Съхранявайте електроинструменти, които не използвате, далеч от достъпа на деца. Уреда не може да се използва от лица, които не са запознати с него и не са прочели тези инструкции. Електроинструментите са опасни, когато се използват от неопитни лица.
- e) Старайте се грижливо за електроинструментите. Контролирайте, дали подвижните части функционират безупречно и не са заклещени, дали не са спукани или повредени до такава степен, че негативно да влияят на функционирането на електроинструмента. Преди използването на уреда оставете повредените части да бъдат ремонтирани. Причина за много злополуки е лоша поддръжка на електроинструментите.
- f) \*
- g) Използвайте електроинструментите, принадлежностите, удълженията и т.н. в съответствие с тези инструкции. Едновременно вземете под внимание работните условия и извършваната дейност. Използването на електроинструментите за други освен за определените цели може да доведе до опасни ситуации.

#### 5) Сервис

- a) Оставете своите електроинструменти за ремонт само на квалифициран оторизиран персонал и само с помощта на оригинални резервни части. Така ще бъде осигурено, че ще остане запазена безопасността на електроинструментите.

## инструкции по безопасност стационарен циркуляр

 **Работата е разрешена само с предпазен изключвател против погрешен ток (RCD макс. погрешен ток 30mA).**

Носете средство за защита на слуха. Въздействието на шума може да предизвика загуба на слуха.

Внимание При манипулиране с трионени дискове и груб материал носете ръкавици

Внимание При работа на открито или когато в машината могат да попаднат влага или прах, се препоръчва уредът да се свързва чрез защитен прекъсвач за утечен ток с максимално 30 mA ток на задействане.

Машината по време на работа в затворени помещения трябва да бъде присъединена към външно прахоулавяне и изсмукване на треските. Изсмукващото съоръжение трябва да бъде включено преди започване на работата.

Преди всяко използване проверете за повреда и стареене уреда, свързващия кабел, удължителния кабел и щепсела. Повредените части да се ремонтират само от специалист.

Предпазните устройства на машината да се използват задължително.

Строго е забранено да се демонтират, изменят и да се използват в противоречие с предназначението предпазните съоръжения, които се намират на машината или да се закрепват предпазни съоръжения от други производители. Преди всяко пускане в действие проверете всички винтови и щепселни връзки, и също предпазните съоръжения от гледна точка на здравина и правилно затягане и лекота на движение на всички подвижни части.

За дефекти на машината, включително на предпазителя или на режещите дискове, трябва да се съобщава на лицето, отговорно за безопасността, веднага след като бъдат открити.

За сигурна работа използвайте приспособления като напр. предпазно и натискащо приспособление, упорна пластина, подвеждащ избутвач и др.!

При напречно рязане на кръгъл материал е необходимо обработвания материал да се осигури срещу превъртане с помощта на шаблони или придържащо съоръжение и да се използва трионен диск подходящ за напречно рязане.

Циркулярите не бива да бъдат използвани за изработване на прорези (канал, който завършва в рязания детайл).

Изработване на фалцови или канали е разрешено само ако над плота на триона има подходящо предпазно приспособление, например тунелно предпазно приспособление.

За да ограничите опасността от възникване на откат, подпирайте големи плоскости по подходящ начин. При разрязване големите плоскости имат стремеж да се огънат под действие на собствената си сила на тежестта. Те трябва да бъдат подпирани от двете страни на среза, в близост до него и в близост до отдалечения им край.

Внимание Стружки или отчупени парчета да не се отстраняват, докато машина работи.

Сменете износената подложка за маса.

Не използвайте листове на трион, които са повредени или деформирани.

Основата на режещия диск не бива да е по-дебела, а разведждането на зъбите на триона не бива да е по-малко от дебелината на разклинващия нож. Не отстранявайте разклинващия нож.

Изберете режещ диск, подходящ за материала, който ще се реже.

ежещи дискове, които не отговарят на параметрите в настоящето упътване за експлоатация, не бива да се използват.

Използвайте само инструменти, които отговарят на EN 847-1.

Да се използват само правилно заточени режещи дискове. Да се спазва максималната честота на въртене, посочена на режещия диск.

Да не се използват режещи дискове, изработени от бързорежеща стомана.

Инструментите трябва да бъдат транспортирани и съхранявани в подходяща кутия;

## Поддръжка

 Преди извършване на каквато и да било работа по помпата винаги най-напред извадете щепсела на захранващия кабел от щепселната кутия.

Преди всяка употреба на помпата направете визуален контрол и се убедете, че помпата особено пък захранващия кабел и щепсела не са повредени

**ВНИМАНИЕ** В случай на дефект на помпата или нейни предпазни съоръжения помпата не може да се употребява

Ако уреда е дефектен, ремонта може да извърши само клиентски сервиз

Да се използват само оригинални аксесоари и оригинални резервни части.

Само редовно поддържан и обслужван уред може да бъде задоволително помагало. Недостатъчната поддръжка и грижа може да доведе до неочаквани инциденти и злополуки.

## Гаранция

Гаранционния срок представлява 12 месеца при промишлена употреба, 24 месеца за потребители и започва от деня на закупуване на уреда.

Гаранцията се отнася изключително за недостатъци причинени поради дефекти на материала или фабрични дефекти. При упражняване на рекламации в гаранционния срок прибавете оригинален документ от закупуването с дата на покупката

От право на гаранция са изключени непрофесионална употреба като напр. претоварване на уреда, употреба със сила, увреждане поради чужда намеса или от чужди предмети, незпазването на упътването за употреба и монтаж и нормалното износване.

## Сервиз

Имате ли технически въпроси? Рекламации? Необходими ли Ви са резервни части или упътване за обслужване? На нашите страници [www.guede.com](http://www.guede.com) в отдел Сервиз ще Ви помогнем бързо и без излишна бюрокрация. Помогнете ни, моля, за да можем да Ви помагаме. За да можем да идентифицираме Вашия уред в случай на рекламация, ни е необходимо да знаем неговия сериен номер, номера на продукта и година на производство. Всички тези данни ще намерите на типовата табелка. За да ги имате под ръка постоянно, запишете ги, моля, тук.

Сериен номер:









Номер на продукта::

Година на производство:

## Важни информации за клиента.

Предупреждаваме, че връщането по време на гаранционния срок или и след гаранционния срок е необходимо винаги да се извърши в оригинална опаковка. С тази мярка ще се избегне излишното увреждане по време на транспортиране и неговото често спорно уреждане. Устройството е защитено оптимално само в оригиналната опаковка, и така е осигурена плавна преработка.

## Date Tehnice

<b>Ferăstrău circular cu masă</b> .....	<b>TK 2400 ECO</b>
Comandă nr. ....	55166
 Racord.....	230 V~ 50 Hz
 Putere nominală de ieșire .....	1500 W
 Turația la mersul în gol .....	5700 min <sup>-1</sup>
 Diametru lamă de ferăstrău x diametrul orificiu .....	250 x 30 mm, HM 24 Z
 Adâncime de tăiere max. 90° .....	75 mm
 Adâncime de tăiere max. 45° .....	48 mm
 Greutate .....	24,2 kg
 Dimensiuni LxLxI (în mm) .....	950 x 640 x 900 mm

Informație privind zgomotul/vibrațiile

Nivelul presiunii acustice  $L_{pA}^{(1), (2)}$  ..... 87,3 dB (A)

Nivelul garantat al puterii sunetului  $L_{WA}^{(2)}$  ..... 99,5 dB (A)

Portați căști de protecție a auzului

<sup>1)</sup> Măsurat conform EN ISO 11202:1995/AC:1997, sub sarcină, Nesiguranță K=3 dB (A)



Utilizați pompa abia după ce ați citit cu atenție și ați înțeles modul de operare Respectați toate instrucțiunile de securitate cuprinse în manual. Comportați-vă cu responsabilitate față de terțe persoane.

Dacă aveți dubii referitor la conectarea și operarea utilajului, apălați la serviciul pentru clienți.

13. Lupă
14. Ghidaj unghiular
15. Furtun de aspirare
16. Gât de aspirare
17. Pană despicioare
18. Protecție la suprasarcină
19. scară

## Utilizare conform destinației

Utilizați ferăstrăul circular cu masă doar pentru tăierea lemnului și a produselor lemnoase.

Această instalație se poate utiliza numai în scopul prezentat.

Nerespectând prevederile din prescripțiile și instrucțiunile general valabile cuprinse în prezentul manual, producătorul nu poate fi răspunzător de daunele survenite.

## Descriere utilaj

1. Apărătoare disc ferăstrău
2. Disc ferăstrău
3. Ghidaj unghiular
4. Lărgirea mesei
5. Bară de susținere a lărgirii mesei
6. Pârghie de fixare a ghidajului paralel
7. Gradație
8. Suport
9. Reglarea înălțimii discului de ferăstrău
10. Reglarea înclinării discului de ferăstrău
11. Întrerupător de urgență
12. Pârghie de fixare pentru reglarea înclinării

## Exigențe la adresa operatorului

Operatorul trebuie ca, înainte de a folosi utilajul, să citească cu atenție modul de operare.

Deoarece folosirea utilajului într-un mod neadecvat presupune riscuri deosebite, în operarea utilajului pot fi inițiate numai persoane instruite.

Personalul de deservire trebuie să fie instruit în mod adecvat privitor la reglare, operare și folosirea utilajului.

**Calificare:** În afară de o instruire amănunțită din partea unui specialist, nu este necesară nici o altă calificare specială pentru deservirea prezentului utilaj.

**Vârsta minimă:** Utilajul poate fi operat numai de persoane care au implinit vârsta de 18 ani. Excepție o fac minorii în cadrul pregătirii lor profesionale pentru a obține deprinderi, aceasta doar sub supravegherea instructorului.

**Instructaj:** Utilizarea aparatului necesită numai o instruire adecvată din partea unui specialist, respectiv de modul de operare. Un instructaj special nu este necesar.

Personalul de deservire este responsabil de accidente sau periclitarea persoanelor terțe.

## Riscurilor reziduale

### Pericol de accidentare!

Nu introduceți niciodată mâinile în zona de acțiune a pânzei de ferăstrău.

Deși se vor respecta toate prescripțiile aferente, în timpul exploatării ferăstrăului mai pot să apară pericole, de ex.

- desprindere de bucăți din piesa care se prelucrează
- desprinderea de bucăți din scula deteriorată
- emisii de zgomot
- emisii de praf din lemn

## Comportament în cazuri extreme

Acordați rănitului primul ajutor și chemați într-un timp cât mai scurt ajutorul calificat al medicului. Păziți rănitul de alte accidente, și calmați-l. În cazul unui eventual accident, la locul de muncă trebuie să se găsească întotdeauna la îndemână o trusă medicală de prim-ajutor, conform normei DIN 13164. Materialul pe care îl veți consuma din trusa medicală trebuie completat imediat.

Dacă sunteți în căutarea de ajutor, vă rugăm să furnizați următoarele informații:

1. Locul accidentului
2. Tipul accidentului
3. Numărul răniților
4. Tipul rănirii

## Lichidare

Instrucțiunile de lichidare reies din pictogramele amplasate pe dispozitiv, respectiv pe ambalaj. Descrierea semnificației pentru fiecare în parte găsiți în capitolul „Însemnări pe mașină”.

### Lichidarea ambalajului de transport

Ambalajul ferește mașina de deteriorare la transport. Materialele ambalajelor sunt alese de regulă în funcție de protejarea acestora a mediului înconjurător și de modalitatea de lichidare și de aceea pot fi reciclate. Returnarea ambalajelor în circuitul

Nu lichidați aparatele electrice ca deșuri menajere. Conform Directivei europene 2002/96/CE referitoare la aparate electrice și electronice vechi, și a transpunerii acesteia în legislațiile naționale, colectarea aparatelor electrice uzate trebuie efectua

## Simboluri



Atenție!



Citiți modul de utilizare.



Atunci când efectuați orice lucrări pe pompă, întotdeauna scoateți mai întâi ștecherul cablului de alimentare din priza de rețea.



Purtați căști de protecție a auzului  
Purtați ochelari de protecție!



Purtați mănuși de protecție!



Nu introduceți niciodată mâinile în zona de acțiune a pânzei de ferăstrău.



Ocroțiți de umezeală  
Nu expuneți utilajul ploii.



Este interzis de a deplasa/trage de cablu



Este interzisă operarea cu lăntșor la gât



Este interzisă operarea cu părul lung



La distanță de persoane  
Aveți grijă ca nimeni să nu se găsească în zona periculoasă



Avertizare împotriva pericolului prezentat de tensiunea electrică



Avertisment împotriva rănirii mâinilor



Avertisment împotriva obiectelor aruncate



Aparate electrice sau electronice defecte și /sau lichidate trebuie să fie predate la punctele de colectare corespunzătoare.



Ocroțiți de umezeală



Direcția de amplasare a ambalajului - în sus

## Instrucțiuni generale pentru scule electrice

### Avertisment

Citiți toate instrucțiunile de securitate și modul de utilizare. Ca urmare a nerespectării instrucțiunilor de securitate și a modului de utilizare pot avea loc șocuri electrice, incendii și/sau accidente grave.

### **Păstrați toate indicațiile de avertizare și instrucțiunile în vederea utilizărilor viitoare.**

Prin folosirea noțiunii de "scule electrice" în instrucțiunile de securitate, se au în vedere sculele electrice alimentate de la rețea (cu cablu electric) și cele antrenate cu acumulator (fără cablu electric).

#### 1) Securitatea la locul de muncă

- a) Întrețineți-vă locul de muncă curat și bine iluminat. Dezordinea sau un loc de muncă neiluminat pot duce la accidente.

#### **La locul de lucru nu trebuie să fie nici un fel de obstacole pentru ca să se evite împiedicarea.**

În timpul funcționării, utilajul trebuie să se afle pe o suprafață orizontală și dreaptă, pardoseala din jurul utilajului trebuie să fie plană, întreținută bine și curată, fără rumeguș și deșeuri de lemn. Aveți grijă ca să nu se afle nimeni în zona periculoasă. Distanța minimă este de 3 m.

- b) Nu lucrați cu scule electrice într-un mediu periclitat de explozii, în care se găsesc lichide inflamabile, gaze sau praf. Sculele electrice dau naștere la scânteii care pot aprinde praful sau aburii.
- c) Țineți copiii și celelalte persoane înafara zonei în care se lucrează cu scule electrice. Fiind sustrași, deci neconectați, puteți pierde controlul asupra dispozitivului.

#### 2) Securitate electrică

- a) Ștecherul sculei electrice trebuie să corespundă exact prizei folosite. Ștecherul nu trebuie în nici un caz modificat. Nu folosiți nici un fel de adaptoare împreună cu scule electrice legate la pământ. Ștehere nemodificate și prize adecvate reduc riscul de electrocutare.
- b) Evitați contactul corpului cu suprafețe legate la pământ, cum ar fi conducte, radiatoare, aragaze și frigider. Dacă corpul dumneavoastră este legat la pământ, există risc superior de electrocutare.
- c) Nu expuneți sculele electrice la ploaie și umezeală. Pătrunderea apei în scula electrică mărește riscul de electrocutare.
- d) Nu utilizați cablul contrar destinației sale la deplasarea sculelor electrice, la agățarea acestora sau la scoaterea ștecherului din priză. Protejați cablul de temperaturi înalte, uleiuri și muchii ascuțite sau de părțile mobile ale utilajului. Cablurile deteriorate sau încălțite măresc riscul de electrocutare.
- e) Dacă lucrați cu scule electrice în mediul extern, folosiți cabluri prelungitoare adecvate mediului

extern. Utilizarea cablului prelungitor adecvat mediului extern reduce riscul de electrocutare.

- f) Dacă nu se poate evita utilizarea sculelor electrice în mediul umed, folosiți întrerupătorul de protecție împotriva curentului fals. Folosirea întrerupătorului de protecție împotriva curentului fals reduce riscul de electrocutare.

#### 3) Securitatea persoanelor

- a) Fiți atenți, acordați atenție la ceea ce faceți, abordați cu înțelepciune lucrul cu scule electrice. Nu vă folosiți de scule electrice dacă sunteți oboșiți, sub influența drogurilor, alcoolului sau a medicamentelor. Un moment de neatenție în utilizarea sculelor electrice poate duce la accidente grave.
- b) Purtați echipament personal de protecție și întotdeauna ochelari de protecție. Purtarea echipamentului personal de protecție cum ar fi masca respiratorie, încălțăminte de securitate antiderapantă, cască de protecție sau protecții ale auzului, în funcție de tipul de scule electrice utilizate, reduc riscul de accidentare.
- c) Evitați punerea neintenționată în funcțiune a utilajului. Înainte de conectarea la rețea și/ sau la acumulator, atunci când luați sau purtați scula electrică, convingeți-vă dacă aceasta este deconectată. Dacă atunci când purtați scula electrică sunteți cu degetul pe comutator sau conectați la rețea, utilajul cu comutatorul în poziția conectat, toate acestea pot duce la accidente.
- d) Înainte de a conecta scula electrică, înlăturați cheile de reglare și surubelnițele. Scula sau cheia care se află în zona de rotație a utilajului, poate duce la accidente.
- e) Evitați o ținută anormală a corpului. Asigurați-vă o stabilitate bună și păstrați-vă mereu echilibrul. Astfel se poate stăpâni mai bine scula electrică în situații neașteptate.
- f) Purtați îmbrăcăminte adecvată. Nu purtați haine largi și bijuterii. Țineți-vă părul, hainele și mânușile în afara razei de acțiune a părților mobile. Hainele largi, bijuteriile și părul lung pot fi prinse de părțile în mișcare.
- g) Dacă pe utilaj se vor monta aspiratoare și colectoare de praf, asigurați-vă că acestea sunt conectate și utilizate corect. Utilizarea aspiratorului de praf poate reduce periclitarea cu praf.

#### 4) Utilizarea și întreținerea sculelor electrice

- a) Nu suprasolicitați utilajul. Folosiți scule electrice adecvate muncii pe care o efectuați. Cu scule electrice adecvate lucrați mai bine și mai sigur în plaja de putere dată.
- b) Nu folosiți scule electrice cu comutator defect. Sculele electrice care nu mai pot fi conectate sau deconectate în siguranță sunt periculoase și trebuie reparate.

- c) Înainte de reglarea utilajului, a înlocuirii pieselor și a părăsirii utilajului, scoateți ștecherul din priză și/sau scoateți acumulatorul. Această măsură de securitate împiedică pornirea neintenționată a sculei electrice.
- d) Sculele electrice pe care nu le folosiți, puneți-le la un loc inaccesibil copiilor. Utilajul nu poate fi operat de persoane care nu cunosc utilajul și care nu au citit aceste instrucțiuni. Sculele electrice sunt periculoase atâta timp cât sunt operate de persoane fără experiență.
- e) Întrețineți cu grijă sculele electrice. Controlați dacă piesele mobile funcționează perfect și nu înțepenesc, dacă nu sunt plesnite și defectate în așa măsură încât să influențeze negativ funcția sculei electrice. Înainte de folosire, dați la reparat piesele defecte. Cauza multor accidente este proasta întreținere a sculelor electrice.
- f) Mențineți bine ascuțite și curate dispozitivele de tăiere. Dispozitivele de tăiere întreținute cu grijă, cu tășuri ascuțite se înțepenesc în mai mică măsură și pot fi conduse mai ușor.
- g) Folosiți sculele electrice, accesoriile, ajutajele, etc. în conformitate cu aceste instrucțiuni. Țineți cont în același timp, de condițiile de muncă și activitatea desfășurată. Utilizarea sculelor electrice în alt scop decât pentru cel stabilit, poate duce la situații periculoase.

### 5) Servicii

- a) Dați sculele electrice la reparat numai personalului calificat autorizat și numai cu piese de schimb originale. Numai așa se va putea păstra caracterul sigur al dispozitivului electric.

## Instrucțiuni de securitate Ferăstrău circular cu masă

 **Funcționarea este permisă numai cu întrerupător cu protecție împotriva curentului eronat (RCD curent eronat max. 30mA).**

Purtați protecții ale auzului. . Expunerea la zgomot poate produce pierderea auzului.

Avertisment Purtați mănuși atunci când manipulați cu pânze de ferăstrău și materiale aspre.

Avertisment Praful care apare când se lucrează cu această sculă poate fi dăunător sănătății și prin urmare nu trebuie inspirat. Utilizați un sistem de aspirare a prafului și purtați o mască respiratoare adecvată. Îndepărtați cu grijă praful depozitat, de ex. cu un aspirator.

În cazul în care utilajul funcționează în spații închise, acesta trebuie să fie conectat la sistemul extern de aspirare a așchiilor și prafului. Instalația de aspirare trebuie conectată înaintea începerii lucrului.

Înainte de utilizare verificați utilajul, cablul de alimentare, cablul prelungitor și ștecherul sub aspectul deteriorării sau a uzurii materialului. Componentele deteriorate trebuie reparate numai de un specialist.

Folosiți întotdeauna protecțiile de pe utilaj.

Este strict interzisă demontarea, modificarea sau utilizarea contrar destinației a tuturor instalațiilor de protecție de pe utilaj, ca și montarea instalațiilor de protecție ale altor producători.

Înainte de fiecare puneri în funcțiune, controlați toate îmbinările telescopice și cele cu șuruburi ca și instalațiile de protecție, dacă sunt suficient de solide și strânse reglementar ca și ușurința de mișcarte a părților mobile.

Eventualele deranjamente ale mașinii, inclusiv cele la instalația de protecție respectiv la pânzele de ferăstrău, trebuie comunicate fără întârziere persoanei responsabile pentru siguranță.

Pentru o muncă sigură, folosiți instalații de siguranță și de presare, ghidaje, protecții la rupere, etc.

În cazul secțiunilor transversale, piesa de prelucrat trebuie fixată împotriva rotirii cu ajutorul unui șablon sau a unei scule de fixare și trebuie utilizat un disc de ferăstrău adecvat secțiunilor transversale.

Ferăstraiele circulare nu pot fi utilizate pentru creștare (canelura se oprește în piesa care se prelucrează).

Efectuarea faltarilor sau a canelurilor este permisă numai cu un dispozitiv de protecție adecvat, de ex. un dispozitiv de protecție cu tunel deasupra mesei de tăiere.

Sprîjiniți plăcile mari pentru a diminua riscul unui recul provocat de o pânză de ferăstrău înțepenită. Plăcile mari se pot îndoi sub propria lor greutate. Plăcile trebuie sprîjinite pe ambele laturi, atât în apropierea făgașului de tăiere cât și la margine.

Avertisment Rumegușul și șpanul nu trebuie îndepărtate în timpul funcționării mașinii.

Înlocuiți inserția uzată a mesei.

Nu folosiți pânze de ferăstrău deteriorate ori deformatate.

Corpul discului de tăiere nu trebuie să fie mai gros iar ecartamentul nu trebuie să fie mai mic decât grosimea lamei. Nu demontați niciodată cuțitul.

Folosiți o pânză de ferăstrău adecvată materialului care urmează a fi tăiat.

Nu utilizați lamele care nu corespund datelor oferite în prezentele Instrucțiuni de utilizare.

Pot fi utilizate numai scule care corespund EN 847-1.

Folosiți numai pânze de ferăstrău ascuțite reglementar. Respectați turația maximă indicată pe pânza de ferăstrău.

Nu folosiți pânze de ferăstrău din oțel rapid

Sculele trebuie transportate și depozitate în recipiente corespunzătoare;



## Întreținere

⚠ Înaintea efectuării oricărei intervenții pe pompă, întotdeauna scoateți mai întâi ștecherul cablului de alimentare din priză de la rețea.

Înainte de utilizarea pompei, efectuați proba vizuală și convingeți-vă că pompa, mai ales cablul de rețea și ștecherul, nu sunt deteriorate.

**AVERTISMENT** Pompa nu poate fi utilizată în cazul în care este defectă pompa sau instalațiile de protecție de pe ea.

În cazul în care aparatul este defect, reparația poate fi executată în exclusivitate de serviciul pentru clienți. Utilizați numai accesorii și piese de schimb originale.

Numai un utilaj întreținut și îngrijit cu regularitate poate fi de un ajutor real. Întreținerea și grija insuficientă de utilaj poate duce la accidente neprevăzute.

## Garanție

Perioada de garanție de 12 luni la o utilizare industrială, 24 de luni pentru consumatori, începând cu data achiziției aparatului.

Garanția se referă în exclusivitate la defecțiunile provocate de defectele de material sau de producție. La reclamația în perioada de garanție trebuie prezentat documentul de achiziție original, cu data vânzării.

Garanția nu se referă la o utilizare improprie, ca de exemplu suprasolicitarea aparatului, utilizarea violentă, deteriorare prin intervenție străină sau cu obiecte străine, nerespectarea modului de utilizare și montaj și nici la uzura obișnuită.

## Serviciu

Aveți întrebări de ordin tehnic? Reclamații? Aveți nevoie de piese de schimb sau de manualul de operare? Pe site-ul nostru [www.guede.com](http://www.guede.com), la secția de Servis vă vom ajuta în mod rapid și nebirocratic. Vă rugăm să ne ajutați să vă ajutăm. Pentru ca utilajul dvs. să poată fi identificat în caz de reclamație, avem nevoie de numărul seriei, numărul comenzii și de anul de producție. Toate aceste date le veți găsi pe plăcuța de tip. Pentru ca toate aceste date să fie mereu la îndemână, vă rugăm să le notați mai jos.

Nr. serie::









Nr. comandă::

An de producție::

## Informații importante pentru client

Atragem atenția că înapoierea utilajului în timpul perioadei de garanție și după aceasta trebuie efectuată numai în ambalajul original. Această măsură este luată pentru a se evita deteriorarea inutilă în timpul transportului și soluționarea deseori controversată a acesteia. Utilajul este protejat în mod optim numai în ambalajul original, astfel este asigurată și soluționarea rapidă și fără piedici a reclamației.

## Tehnički podaci

<b>Stona kružna testera</b> .....	<b>TK 2400 ECO</b>
Br. za narudžbu.....	55166
 Priključak.....	230 V~ 50 Hz
 Nominalna snaga.....	1500 W
 Broj okretaja motora u praznom hodu .....	5700 min <sup>-1</sup>
 List testere-ø x otvor-ø.....	250 x 30 mm, HM 24 Z
 Najveća dubina rezanja 90°.....	75 mm
 Najveća dubina rezanja 45°.....	48 mm
 Masa .....	24,2 kg
 Dimenzije DxSxV (u mm) .....	950 x 640 x 900 mm

### Informacije o buci/vibracijama

Nivo akustičnog pritiska  $L_{pA}$ <sup>1), 2)</sup> ..... 87,3 dB (A)

Garantovani nivo akustične snage  $L_{WA}$ <sup>2)</sup> ..... 99,5 dB (A)

Koristite odgovarajuću zaštitu sluha!

<sup>1)</sup> Izmereno prema EN ISO 11202:1995/AC:1997, Rad pod opterećenjem, Nesigurnost K=3 dB (A)



Pumpu koristite tek nakon što ste pročitali i shvatili sva uputstva navedena u uputstvu za upotrebu. Pridržavajte se svih sigurnosnih uputstava navedenih u uputstvu za korišćenje. Uvek se ponašajte odgovorno prema trećim osobama. U slučaju bilo kakvih sumnji u vezi sa instalacijom i korišćenjem uređaja, obratite se korisničkom servisu.

13. Lupa
14. Ukošeni graničnik
15. Usisna cijev
16. Otvor za usisavanje prašine
17. Klin za cijepanje
18. Zaštita od preopterećenja
19. skala

## Namenska upotreba

Stonu kružnu testeru koristite samo za rezanje drva ili drvenih proizvoda.

Ovaj uređaj sme se koristiti samo za navedene svrhe.

U slučaju nepridržavanja odredbi opšte važećih propisa i uputstava navedenih u ovom Uputstvu za upotrebu, proizvođač uređaja ne snosi nikakvu odgovornost za eventualne štete.

## Oznaka aparata

1. Štitnik lista testere
2. List testere
3. Ukošeni graničnik
4. Proširenje stola
5. Distanatni dio za proširenje stola
6. Poluga paralelnog graničnika za stezanje
7. Skala
8. Podloška
9. Podešavanje visine kružnog lista testere
10. Podešavanje visine kružnog lista testere
11. Prekidač za isklj. u hitnom slučaju.
12. Poluga za pričvršćivanje i podešavanje okretanja

## Zahtevi za osoblje

Pre rukovanja sa uređajem, korisnik je dužan da pažljivo pročita uputstvo za upotrebu.

U slučaju nestručnog rukovanja uređaj može predstavljati veliku opasnost - zbog toga rukovanje sa ovim uređajem sme da bude povereno samo stručno osposobljenim licima.

Lica koja rade sa ovim uređajem moraju biti na odgovarajući način obučena za podešavanje, rukovanje i upotrebu istog.

**Kvalifikacija:** Osim detaljnog upoznavanja sa uređajem od strane stručnjaka, nije potrebna nikakva posebna kvalifikacija.

**Minimalna starost korisnika:** Sa uređajem smeju da rade samo lica koja su navršila 18 godina. Izuzetak predstavljaju jedino maloletna lica u okviru programa za sticanje stručne prakse i obrazovanja pod nadzorom izvođača praktične nastave.

**Obuka:** Korišćenje uređaja zahteva samo odgovarajuću opštu obuku odnosno objašnjenje od strane stručnjaka tj. postupanje u skladu sa uputstvom za korišćenje uređaja. Specijalna obuka nije neophodna.

Osoblje koje rukuje uređajem snosi odgovornost prema trećim licima za sve štete ili rizike.

## Preostala rizika

### **Opasnost od povreda!**

Nikada nemojte stavljati ruke u područje odnosno u blizini lista testere.

Iako su preduzete sve sigurnosne mere, prilikom rada sa uređajem postoje sledeći rizici:

- obrađivani predmet može odskočiti
- oštećeni alat može odskočiti
- emitovanje buke
- nastajanje drvenog praha

## Postupanje u slučaju nužde

Pružite povređenom licu prvu pomoć koja odgovara vrsti povrede i odmah potražite lekarsku pomoć. Zaštitite povređeno lice od drugih povreda i probajte da ga smirite. Za slučajeve nesreće i povreda na radnom mestu mora biti na raspolaganju i priručna apoteka za pružanje prve pomoći i to prema standardu DIN 13164. Upotrebljeni materijal iz priručne apoteke treba zatim odmah dopuniti. Ako tražite lekarsku pomoć, navedite sledeće podatke::

1. Mesto nezgode
2. Vrsta nezgode
3. Broj povređenih lica
4. Vrsta povrede

## Likvidacija

Uputstva za likvidaciju ovog uređaja proizlaze iz navedenih ideograma, koji se nalaze na njegovom kućištu na uređaju i na ambalaži. Objašnjenja značenja pojedinačnih ideograma ćete naći u poglavlju „Oznake na stroju“.

### Likvidacija originalne ambalaže

Originalna ambalaža štiti uređaj od oštećenja prilikom prevoza. Materijal ambalaže odabran je s obzirom na zaštitu okoliša i način likvidacije, što znači da taj materijal može biti recikliran. Vraćanjem ambalaže u novi ciklus (reciklažu) štitite sirovi

Zabranjeno je stavljati dotrajale električne uređaje u kontejnere za komunalni otpad. Sukladno Europskoj direktivi 2002/96/EZ za dotrajale električne i elektronske uređaje i uvođenja iste u narodno zakonodavstvo neophodno je osigurati sortiranje otpada od

## Simboli



Pažnja!



Pročitajte uputstvo za korišćenje



Pre izvođenja bilo kakvih radova na pumpi, uvek izvadite utikač elektronapojnog kabla iz mrežne utičnice.



Koristiti odgovarajuću zaštitu sluha!  
Prilikom rada uvek nosite zaštitne naočale!



Prilikom rada uvek nosite zaštitne rukavice!



Nikada nemojte stavljati ruke u područje odnosno u blizini lista testere.



Čuvati od vlage  
Uređaj ne izlažite kiši.



Zabranjeno je povlačiti kabl / prenositi pumpu držeći je za sam kabl



Zabranjeno je prilikom rada sa uređajem nositi lančić.



Lica sa dugačkom kosom ne smeju raditi sa ovim uređajem



Udaljenost od lica.  
Osigurajte da se u zoni opasnosti ne zadržavaju nikakva lica.



Pažnja - opasnost od električnog napona



Opasnost od povreda ruku



Pazite na izbačene predmete!



Oštećeni ili dotrajali električni odnosno elektronski uređaji moraju biti predati u centar za sakupljanje otpada takve vrste.



Čuvati od vlage



Pakovanje mora biti obrnuto, prema gore

## Opća uputstva za električni uređaj

### ⚠ Upozorenje

Pročitajte sva bezbjednosna uputstva i preporuke. Nepoštivanje bezbjednosnih uputstava i preporuka može prouzrokovati električki udar, požar i/ili teže ozljede.

### Čuvajte sva upozorenja i uputstva za budućnost.

U bezbjednosnim uputstvima upotrebljava se izraz „električni uređaj“, koji se tiče električnih uređaja (s kablom) i električnih uređaja na baterijski pogon (bez električnog kabla).

### 1) Sigurnost na radnom mjestu.

- a) Radno mjesto mora biti UVIJEK u čistom stanju i osvijetljeno na odgovarajući način. Nered ili neosvijetljena radna područja mogu prouzrokovati ozljede.

#### Na radnom mjestu ne smiju biti nikakve prepreke, kako ne bi došlo do padanja.

Prilikom rada mora biti uređaj namješten na vodoravnoj površini, tlo oko uređaja mora biti ravno i dobro održavano i bez otpatka, kao npr. piljevine ili ostaci drva itd.

Pazite na to, da se u opasnoj okolini nitko ne zadržava. Minimalni presjek je 3 m.

- b) Električni uređaj se ni u kom slučaju ne smije upotrebljavati u prostorijama s opasnošću od eksplozije u kojima se nalaze zapaljive tečnosti, gasovi i prašina. Električni uređaj stvara iskre koje mogu zapaliti prašinu ili pare.
- c) Djeca i druga lica moraju biti van područja uporabe električnog uređaja. Ukoliko niste dovoljno koncentrirani, postoji opasnost od gubitka kontrole nad uređajem.

### 2) Sigurnost od električnog udara

- a) Utikač električnog uređaja mora precizno odgovarati utičnici. Utikač nikad ne mijenjate novim. Ujedno sa uzemljenim električnim uređajem ne upotrebljavajte nikakve druge adaptere. Originalni utikači bez promjena i odgovarajuće utičnice smanjuju rizik električnog udara.
- b) Spriječite kontakt tijela sa uzemljenim površinama predmeta kao što su cijevi, grijanje, štednjaci i hladnjaci. Ukoliko je Vaše tijelo u dodiru sa zemljom, postoji veća opasnost od strujnog udara.
- c) Uređaj nemojte izlagati kiši i vlazi. Prodor vode u unutrašnjost uređaja povećava opasnost od strujnog udara.
- d) Kabao nemojte upotrebljavati na način koji je protiv njegovoj namjeni, za prenošenje/povlačenje uređaja, vješanje, niti za vađenje utikača iz utičnice (povlačenjem kabla). Kabel zaštitite od prekomjernih temperatura, ulja, oštih ivica i rubova i od kontakta s vrtećim dijelovima. Oštećeni i isprepleteni kablovi povećavaju opasnost strujnog udara.
- e) Ukoliko radite vani, uvijek upotrebljavajte

produžne kablove, koji su prigodni za uporabu vani. Upotreba produžnih kablova koji su odobreni za korištenje u vanjskoj sredini smanjuje opasnost strujnog udara.

- f) Ukoliko nije moguće izbjeći upotrebu električnog postrojenja u vlažnoj sredini, upotrebljavajte zaštitnu sklopku (prekidač) za zaštitu od struje greške. Upotreba prekidača za zaštitu od variranja struje smanjuje opasnost od strujnog udara.

### 3) Bezbjednost osoba

- a) Prilikom rada postupajte veoma oprezno, a posebno pri radu s električnim postrojenjima. Drobilicu kamena nemojte upotrebljavati ako ste umorni ili pod utjecajem droge, alkohola ili lijekova. Trenutak nepažljivosti prilikom upotrebe uređaja može uzrokovati ozbiljne ozljede.
- b) Prilikom rada uvijek upotrebljavajte sredstva osobne zaštite i uvijek upotrebljavajte zaštitne naočale. Upotreba sredstava za zaštitu na radu kao što su respirator, neklizajuća radna obuća, zaštitna kaciga odnosno zaštita sluha, zavisi od vrste i načina primjene električnog postrojenja, smanjuje opasnost od ozljeda.
- c) Spriječite slučajno puštanje uređaja u rad. Prije priključivanja uređaja u mrežu i/ili na akumulator, obavezno provjerite, da li je električni stroj isključen. Ukoliko prilikom premještanja električnog uređaja držite prst na prekidaču ili ukoliko je postrojenje uključeno (prekidač u položaju uključeno) dok ga priključujete na izvor napajanja, postoji opasnost od ozbiljnih ozljeda.
- d) Prije uključivanja električnog uređaja sklonite montažne ključeve i odvrtče. Alat ili ključ koji se nalaze unutar pokretnog dijela postrojenja, mogu biti izbačeni i uzrokovati ozbiljne ozljede.
- e) Spriječite nenormalno stajanje. Uvijek morate stajati stabilno i u ravnoteži. Tako ćete bolje kontrolisati uređaj u neočekivanim situacijama.
- f) Koristite prikladnu zaštitnu odjeću! Ne upotrebljavajte preširoku odjeću i skinite nakit. Kosu, odjeću i rukavice držite van dohvata pokretnih dijelova. Široka odjeća, duga kosa ili nakit mogu biti zahvaćeni pokretnim dijelovima uređaja.
- g) Ukoliko trebaju biti montirani uređaji za odsis i hvatanje prašine, provjerite da su stručno priključeni i obezbjedite njihovu propisnu upotrebu. Primjena usisivača prašine smanjuje opasnost ozljeda prašinom.

### 4) Upotreba i njega električnog uređaja.

- a) Uređaj ne preopterećujte! Za svoj rad upotrebljavajte samo prigodan alat. Sa ispravnim električnim uređajem je rad u gore navedenom rasponu snage je bolji i bezbjedniji.
- b) Ne upotrebljavajte uređaj sa prekidačem u kvaru. Električni uređaj, koji se ne može više uključiti ili isključiti opasan je, i mora se popraviti.

- c) Prije podešavanja uređaja, zamjene njegovih dijelova opreme i odlaganja uređaja izvucite utikač iz utičnice i/ili zamijenite akumulatore novim. Ova bezbjednosna mjera sprječava neželjen uključenje uređaja.
- d) Ukoliko električni uređaj upravo ne upotrebljavate, čuvajte ga van dohvata djece. Korištenje ovog postrojenja zabranjeno je osobama, koje ne poznaju način njegove upotrebe i koje nisu pažljivo pročitale ova uputstva. Ovaj uređaj je veoma opasan, ako ga upotrebljavaju neiskusne osobe.
- e) Električni uređaj temeljito nježite. Provjerite nesmetan rad pokretnih dijelova, provjerite eventualne pukotine ili oštećenja koja bi mogla negativno utjecati na nesmetan i bezbjedan rad električnog uređaja. Oštećene dijelove još prije upotrebe uređaja odnesite na popravku. Uzrok oštećenja jeste nepravilno održavanje uređaja.
- f) Održavajte alate za sečenja oštre i čiste. Brižljivo održavani alati za sečenja sa oštrim ivicama manje „slepljuju“ i lakše se vode.
- g) Električni uređaj, opremu i nastavke itd. upotrebljavajte u skladu sa ovim uputstvima. Pri tome računajte s uvjetima i radom, koji upravo vršite. Upotrebu električnih uređaja za svrhe za koje uređaj nije namijenjen može uzrokovati nastanak opasnih situacija.

## 5) Servis

- a) Uređaj smiju popravljati isključivo ovlaštene osobe, uz primjenu originalnih rezervnih dijelova. Samo tako uređaj radiće pravilno i bezbjedno.

## Sigurnosna uputstva Stona kružna testera

**⚠ Uređaj sme da bude priključen samo na utičnicu sa zaštitnim prekidačem za prekostrujnu zaštitu (RCD, maks. struja greške 30mA).**

Koristite sredstva za zaštitu sluha. Delovanje buke može dovesti do oštećenja sluha.

Upozorenje Prilikom rukovanja sa listovima testere i rapavim materijalom, uvek nosite zaštitne rukavice.

Upozorenje Prašina koja nastaje prilikom rada često je štetna po zdravlje i ne sme dospeti u organizam. Prilikom rada koristite opremu za usisavanje prašine i nosite prikladnu zaštitnu masku za zaštitu od prašine. Slegnutu prašinu treba temeljito odstraniti, npr. usisati.

Prilikom korišćenja u zatvorenim prostorima, uređaj mora biti priključen na sredstvo za isisavanje piljevine i praha. Uređaj za isisavanje mora biti stavljen u pogon pre početka rada.

Pre svake upotrebe, proverite eventualna oštećenja i stanje uređaja, napojnog kabla, produžnog kabla i utikača. Oštećene delove treba dati na popravku koju će izvršiti stručno lice.

Obavezno koristite zaštitne elemente uređaja.

Strogo je zabranjeno otklanjati, demontirati i mijenjati sve zaštitne elemente koji se nalaze na uređaju kao i upotrebljavati iste protivno njihovoj namjeni odnosno upotrebljavati zaštitne elemente drugih proizvođača. Prije svakog puštanja u rad provjerite sve vijčane spojeve i sve druge spojeve kao i čvrstoću, ispravnu zategnutost i laki hod svih pokretnih dijelova uređaja. Greške u stroju, uključno zaštitnu naprave ili listove pile, se moraju prijaviti osobi nadležnoj za sigurnost, ukoliko se ove otkriju.

Radi sigurnosti na radu uvek koristite odgovarajuće zaštitne elemente kao, na primer, štitnike i opremu za rad pod pritiskom, graničnu ploču, ventil na dovodu medija itd.!

Kod izvođenja poprečnih rezova/rezanja okruglih komada, neophodno je zaštititi odrezani komad od prevrtanja pomoću šablona ili uređaja za fiksiranje i koristiti list testere prikladan za izvođenje poprečnih rezova.

Kružne testere ne smeju da se koriste za urezivanje brazdi (brazda koji završava u odrezanom komadu).

Urezivanje brazdi ili žlebova dopušteno je samo ako se koristi prikladna zaštitna naprava, npr. tunelska zaštitna naprava preko stola testere.

Velike ploče poduprite kako biste sprečili opasnost od povratnog udara zbog mogućeg ukleštenja lista testere. Velike ploče se mogu saviti pod delovanjem sopstvene težine. Ploče se moraju osloniti na obe strane, kako blizu preseka linije rezanja, tako i na ivici. Upozorenje Za vreme rada uređaja ne smeju se uklanjati piljevina ili iverje.

Zamenite dotrajali uložak stola.

Nemojte koristiti oštećene ili deformisane listove testere

Osnovo telo lista testere ne sme biti deblje i razmak zubaca na testeru ne sme biti manji od debljine klina za otvore. Klin za otvore ne treba uklanjati.

Izaberite list za testeru koji je prikladan za konkretan materijal koji želite da režete.

Ne smeju se upotrebljavati listovi testere koji ne odgovaraju karakterističnim podacima navedenim u ovom uputstvu za upotrebu.

Dopuštena je upotreba samo onih alata koji zadovoljavaju standard EN 847-1.

Uporebljavati samo pravilno naoštrene listove za pile. Pridržavati se najvećeg broja okretaja koji je naveden na listu pile.

Nemojte upotrebljavati listove testere od brzoreznog čelika

Alati se moraju transportovati i čuvati u prikladnoj kutiji.

## Održavanje

 Pre izvođenja bilo kakvih radova na pumpi, neophodno je izvaditi utikač napojnog kabla iz mrežne utičnice za napajanje električnom energijom.

Pre upotrebe pumpe izvršite vizuelni pregled i proverite stanje i eventualna oštećenja napojnog kabla i utikača.

**UPOZORENJE** U slučaju oštećenja uređaja ili zaštitnih elemenata, pumpa se ne sme koristiti.

Ako je uređaj u kvaru, popravku sme da izvrši isključivo korisnički servis.

Koristite samo originalnu opremu i originalne rezervne delove.

Samo redovno održavanje i tehnički pregledi mogu osigurati ispravno funkcionisanje pumpe. Nedovoljno ili neodgovarajuće održavanje može dovesti do nepredvidivih šteta ili povreda.

## Garancija

Garancija važi 12 meseci u slučaju industrijske upotrebe, a 24 meseca za potrošača; počinje važiti na dan prodaje uređaja.

Garancija se odnosi isključivo na mane/kvarove prouzrokovane zbog mana samog materijala ili tvorničke greške. U slučaju reklamacije u okviru garantnog roka neophodno je dostaviti originalni račun kao potvrdu o kupovini i sa navedenim datumom prodaje.

U okvir garancije ne spadaju kvarovi, koji bi nastali putem nepravilne uporabe kao npr.: preopterećenje uređaja, rukovanje silom odnosno zbog štetnog kontakta sa drugim predmetima.

## Servis

Imate li tehnička pitanja? Želite da date reklamaciju? Potrebni su Vam rezervni delovi ili uputstvo za upotrebu? Na našem homepage sajtu [www.guede.com](http://www.guede.com), u sekciji, **Servis**, pomoći ćemo Vam brzo i bez nepotrebne papirologije. Molimo Vas da nam pomognete kako bismo mi pomogli Vama. Radi jednostavne identifikacije Vašeg uređaja u slučaju podnošenja reklamacije, potreban nam je serijski broj proizvoda, broj za narudžbu kao i godina proizvodnje. Svi ti podaci navedeni su na tipskoj pločici uređaja. Kako biste te podatke imali uvek pri ruci, molimo da ih upišete u dole navedena polja.

Serijski broj:

Broj za narudžbu:

Godina proizvodnje:

## Važna informacija za korisnika

Proizvod uvijek vraćajte u originalnoj ambalaži ukoliko je u pitanju servis u sklopu garancije. Pomoću ove sigurnosne mjere učinkovito spriječite oštećenje prilikom transporta i njegovog spornog rješavanja. Uređaj je optimalno zaštićen samo, kada se nalazi u originalnoj ambalaži, čime se osigurava tekuća obrada.

## ORIGINAL - KONFORMITÄTSERKLÄRUNG

Hiermit erklären wir, dass die nachfolgend bezeichneten Geräte aufgrund ihrer Konzipierung und Bauart sowie in den von uns in Verkehr gebrachten Ausführungen den einschlägigen, grundlegenden Sicherheits- und Gesundheitsanforderungen der EG-Richtlinien entsprechen. Bei einer nicht mit uns abgestimmten Änderung der Geräte verliert diese Erklärung Ihre Gültigkeit.

## EC-DECLARATION OF CONFORMITY

We, hereby declare the conception and construction of the below mentioned appliances correspond - at the type of construction being launched - to appropriate basic safety and hygienic requirements of EC Directives. In case of any change to the appliance not discussed with us the Declaration expires.

## DECLARATION CE DE CONFORMITE

Nous, Déclarons par la présente que les appareils indiqués répondent du point de vue de leur conception, construction ainsi que de leur réalisation mise sur le marché, aux exigences fondamentales correspondantes des directives de la CE en matière de sécurité et d'hygiène. Cette déclaration perd sa validité après une modification de l'appareil sans notre approbation préalable.

## PROHLASENI O SHODE EU

Tímto prohlasujeme my, že koncepcie a konstrukcie uvedených prístrojů v provedeních, která uvádíme do oběhu, odpovídá příslušným základním požadavkům směrnice EU na bezpečnost a hygienu. V případě změny přístroje, která s námi nebola konzultovaná, stráca toho vyhlásenie svoju platnosť.

## VYHLASENIE O ZHODE EÚ

Týmto vyhlasujeme my, že koncepcia a konštrukcia uvedených prístrojov vo vyhotoveniach, ktoré uvádzame do obehu, zodpovedá príslušným základným požiadavkám smernice EÚ na bezpečnosť a hygienu. V prípade zmeny prístroje, ktorá s námi nebola konzultovaná, stráca toto prohlásenie svoju platnosť.

## EG-CONFORMITEITVERKLARING

Hiermede verklaren wij, dat de genoemde machine, op grond van zijn ontwerp en bouwwijze, evenals de door ons in omloop gebrachte uitvoeringen, aan de desbetreffende fundamentele veiligheids- en gezondheidsverordeningen van de EG-richtlijnen voldoen. Bij een niet met ons overeengekomen wijziging aan het apparaat verliest deze verklaring haar geldigheid.

## DICHARAZIONE DI CONFORMITÀ CE

Dichiariamo con il presente noi, che la concezione e costruzione degli apparecchi elencati, nelle realizzazioni che stiamo introducendo alla vendita, sono conformi ai requisiti principali delle direttive CE sulla sicurezza ed igiene. Nel caso della modifica dell'apparecchio da noi non autorizzata, la presente dichiarazione perde la propria validità.

## AZONOSSÁGI NYILATKOZAT EU

Ezzel kijelentjük mi, a hogy a lentiekben megjelölt gépipari termék, koncepciója és tervezése, az általunk forgalomba kerülő kivitelezésben, megfelel az EU illetékes biztonsági és higiéniai szabályzatok alapkövetelményeinek. A gépen, a velünk való konzultáció nélkül végzett változások esetén, a jelen nyilatkozat érvényességét veszti.

## IZJAVA O SUKLADNOSTI EU

Temeljem ove izjave, mi, proglašavamo da dole navedeni uređaji, u pogledu njihove koncepcije i konstrukcije kao i u pogledu izvedbi koje smo uveli u promet, ispunjavaju odgovarajuće osnovne zahtjeve u vezi sigurnosti i zdravlja prema smjernicama EU. Ako dođe do izmjene uređaja bez naše suglasnosti, ova Izjava postaje nevažećom.

## IZJAVA O ISTOVETNOSTI EU

S tem izjavljamo, da koncepcija in zgradba spodaj navedenih naprav v izvedbah, ki jih uvajamo na trg, odgovarja ustreznim osnovnim predpisom smernic EU za varnost in higieno. V primeru spremembe naprave, o kateri se niste posvetovali z nami, ta izjava izgubi svojo veljavnost.

## DECLARAȚIE DE CONFORMITATE UE

Prin prezenta declarăm că concepția și construcția utilajelor de mai jos, în execuția în care sunt date în circulație, corespund exigențelor de bază ale directivelor UE referitoare la siguranță și igienă. În cazul unei modificări pe utilaj care nu a fost consultată cu noi, această declarație își pierde valabilitatea.

## ДЕКЛАРАЦИЯ ЗА СХОДСТВО С ЕС

С това декларираме ние, че концепцията и конструкцията на долупосочените уреди в изпълнения, които пускаме в обращение, отговарят на съответните изисквания на инструкциите на ЕС за безопасност и хигиена. В случай на изменение на уреда, което не е било консултирано с нас, тази декларация губи своята валидност.

## IZJAVA O SUKLADNOSTI EU

Temeljem ove izjave, mi, proglašavamo, da dole navedeni uređaji, u pogledu njihove koncepcije i konstrukcije kao i u pogledu izvedbi koje smo uveli u promet, ispunjavaju odgovarajuće osnovne direktive bezbjednosti i zdravlja prema smjernicama EU. Ako dođe do promjena na uređaju bez naše suglasnosti, ova Izjava postaje nevažećom.

## DEKLARACJA ZGODNOŚCI UE

Niniejszym oświadczamy, my że koncepcja i konstrukcja przedstawionych poniżej urządzeń w wersji, która jest wprowadzona do obiegu, odpowiada stosownym podstawowym wymogom dyrektyw UE dotyczących bezpieczeństwa i higieny. Niniejsza deklaracja przestaje obowiązywać w przypadku zmiany urządzenia, która nie została z nami skonsultowana.

## AB UYGUNLUK BEYANNAMESİ

Beyan ederiz ki aşağıda belirtilen piyasaya sürdüğümüz modellerin tasarımlar ve yapıları itibarıyla güvenlik ve hijyen ile ilgili AB yönetmeliklerine uygun olduğunu beyan ederiz. Aletlerde bize danışılmadan yapılacak bir değişiklik durumunda işbu beyanname geçerliliğini yitirir.

**Artikelnummer / Bezeichnung der Geräte**

Article No. / Machine description | N° de commande / Désignation de l'appareil | Obj. č. / Označení přístrojů | Obj. č. / Označenie prístrojov | Artikel nr. / Benaming van de machine | Cod. ord. / Identificazione degli apparecchi | Megrendelési szám. / A gép jelzése | Kat br. / Oznaka uredaja | Nar. št. / Označitev naprav | Nr. com. / Insemnarea maşinilor | Заявка №. / Обозначение на уредите | Kat br. / Oznaka uredaja | Nr zam. / Oznaczenie urządzeń | Ürün no. / Cihaz bilgileri

# 55166 / Table Saw TK 2400 ECO

# 55167 / Table Saw TK 2400 P

# /

# /

Serial-No.: -

**Einschlägige EG-Richtlinien**

Appropriate EU Directives | Directives de la CE applicables | Prohlášení o shodě EU | Vyhlásenie o zhode EÚ | Desbetreffende EG-Richtlijnen | Direttive CE applicabili | Illetékes EU előírások | Príjmenjive smjernice EU | Uporabne smernice EU | Directivele UE aferente | Съответни наредби на EC | Príjmenjive smjernice EU | Stosowne dyrektywy UE | Ilgili AB yönetmelikleri

 2006/95/EC  2004/108/EC 2009/105/EC  1907/2006/EC 2011/65/EC ROHS  2009/142/EC 89/686/EEC (PPE)  1935/2004/EC  2006/42/EC Annex IV

Notified Body: TUV Rheinland LGA Produc

Reg. No.: BM 5020 6695 0001

 2000/14/EC\_2005/88/ECNoise: guaranteed  $L_{WA}$  dB (A) 97/68/EC\_

Emission No.:

**Angewandte harmonisierte Normen**

Harmonised standards used | Normes harmonisées applicables | Použité harmonizované normy | Použité harmonizované normy | Gebruikte harmoniserende normen | Applicate norme armonizzate | Használt harmonizált normák | Primijljeni harmonizirani standardi | Uporabljeni usklajeni standardi | Norme armonizate folosite | Използвани хармонизирани норми | Primijljeni harmonizirani standardi | Wykorzystane zharmonizowane normy | Kullanılan uyum normları

EN 61029-1:2009

EN 61029-2-1:2010

EN 55014-1:2006+A1

EN 55014-2:1997+A1+A2

EN 61000-3-2:2006+A1+A2

EN 61000-3-3:2008

GÜDE GmbH & Co. KG  
Birkichstrasse 6  
74549 Wölpertshausen  
Deutschland

**Joachim Bürkle****Technische Dokumentation**

Technical documentation | gérant Documents techniques | Technická dokumentace | Technická dokumentácia | Technische documentatie | Documentazione tecnica | Műszaki dokumentáció | Tehnička dokumentacija | Tehnična dokumentacija | Documentație tehnică | Техническа документация | Tehnička dokumentacija | Dokumentacija techniczna | Teknik dokümentasyon

**Helmut Arnold****Geschäftsführer**

Managing Director | Titre du signataire | jednatel | konateľ | bedrijfsleider | Amministratore delegato | ügyvezető igazgató | direktor | direktor | administrator | управител | direktor | Durektor | širket temsilcisi

Wölpertshausen,



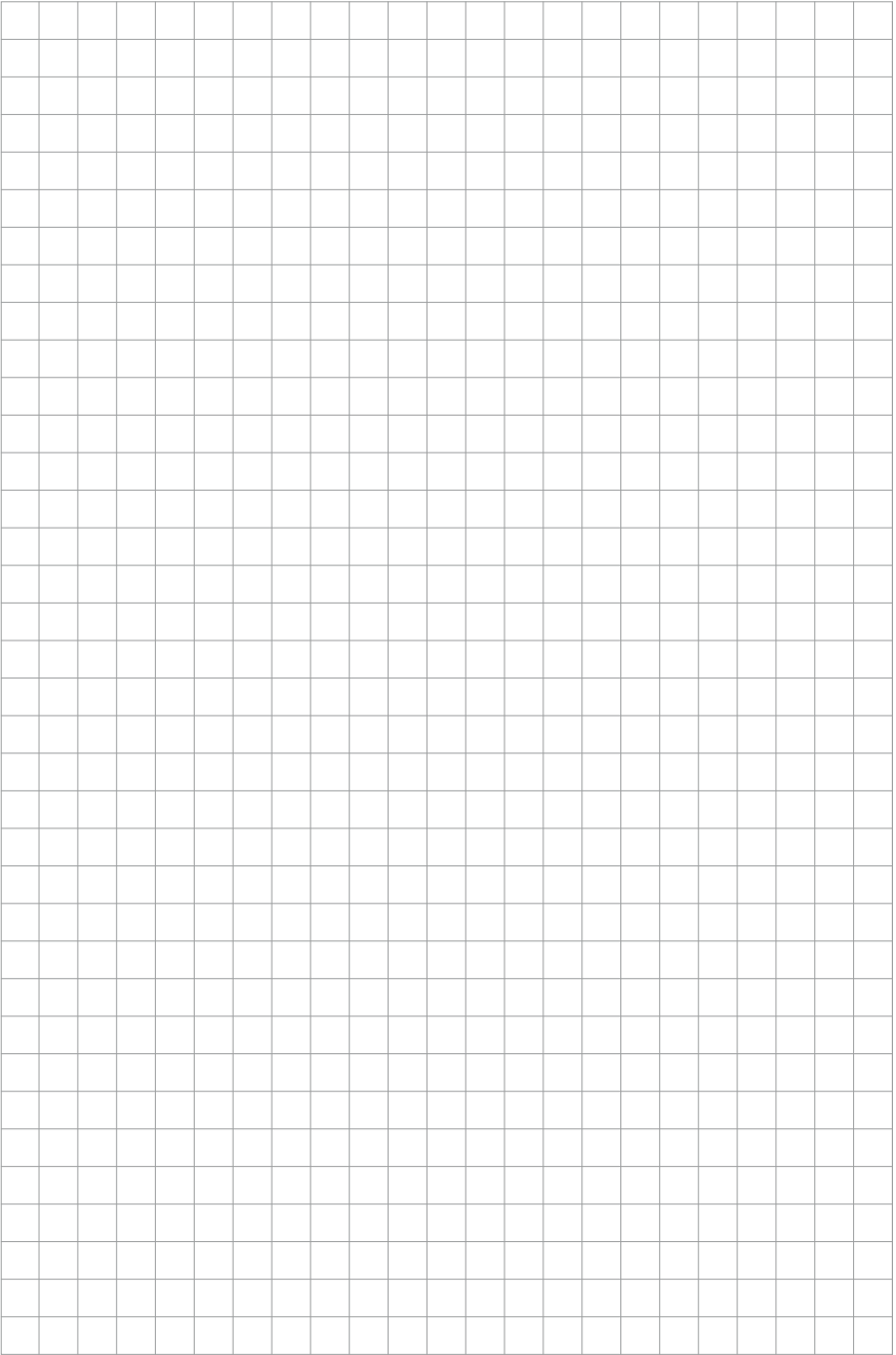

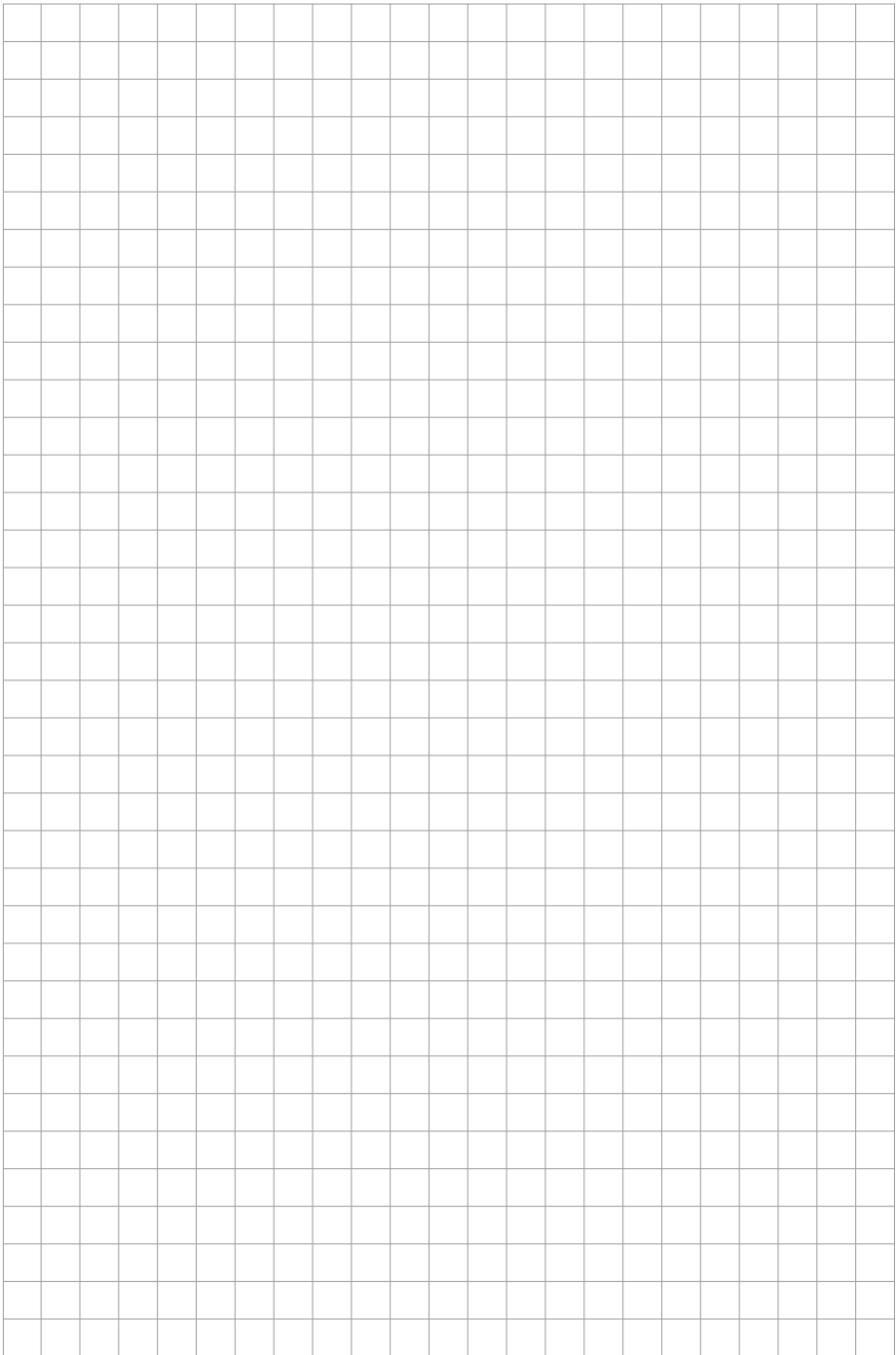

GÜDE GmbH & Co. KG  
Birkichstrasse 6  
74549 Wolpertshausen  
Deutschland  
Tel.: +49-(0)7904/700-0  
Fax.: +49-(0)7904/700-250  
eMail: info@guede.com

